

Сделано в Германии

ixconnect
СОЕДИНИТЕЛЬНАЯ ФУРНИТУРА





В настоящее время компания Hafele занимает лидирующие позиции в мире в производстве соединительной фурнитуры для мебели. Накопленный опыт позволяет предложить индивидуальное решение каждому клиенту, учитывая все его пожелания и требования. Такие названия как Minifix, Rafix, Maxifix уже много лет являются эталом качества в области соединительной фурнитуры и известны мебельным производителям всего мира.

Сотрудники компании постоянно работают над совершенствованием функциональности изделий, обновляют и дополняют ассортимент продукции. Данная складская программа по соединительной фурнитуре разработана специалистами “Хефеле Рус” с учетом пожеланий своих клиентов - ведущих российских производителей мебели.



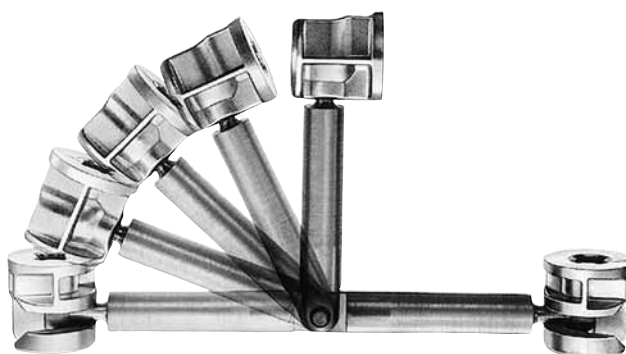

Стяжки Minifix	4
Болты для Minifix	5
Стяжки Rafix	8
Болты для Rafix	9
Стяжки Maxifix	10
Кроватные стяжки / Стяжки для задней стенки	11
Стяжки для задней стенки	14
Корпусные стяжки Conformat	15
Шурупы Hospa	16
Специальные винты Varianta	18
Винты/муфты	19
Полкодержатели	20
Дополнительный ассортимент	22
A HAFELE: о компании	24

Стяжка-эксцентрик Minifix

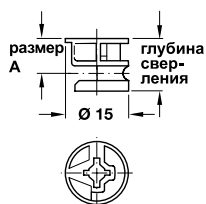

Материал: Цинковое литье

Толщина детали	Размер А	Глубина сверления	Артикул
15 (16) мм	7,5 (8) мм	12+0,5 мм	262.26.093

Упаковка: 100 или 2000 шт.

Стяжка-эксцентрик Minifix

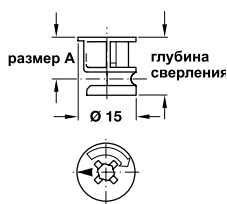

Материал: Цинковое литье

Толщина детали	Размер А	Глубина сверления	Артикул
16 мм	8 мм	12,5+0,5 мм	262.26.073
18 мм	9 мм	13,5+0,5 мм	262.26.074
19 мм	9,5 мм	14,0+0,5 мм	262.26.075

Упаковка: 100 или 2000 шт.

Стяжка-эксцентрик Minifix

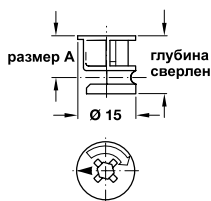

Материал: Цинковое литье

Толщина детали	Размер А	Глубина сверления	Артикул
23 мм	11,5 мм	16,5+0,5 мм	262.26.264
26 мм	13 мм	18,5+0,5 мм	262.26.270
29 мм	14,5 мм	19,5+0,5 мм	262.26.291

Упаковка: 100 или 1000 шт.

Заглушка для стяжек Minifix без буртика

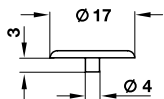

Материал: Пластмасса

Толщина детали	Коричневый	Серый	Цвет сосны	Черный	Белый
15-29 мм	262.24.153	262.24.550	262.24.055	262.24.359	262.24.751

Упаковка: 500 или 5000 шт.

Болт для Minifix

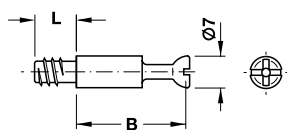

Материал: Сталь

Покрытие	Длина резьбы, L	Размер сверления, B	Артикул
без покрытия	11 мм	34 мм	262.28.026
оцинкованная	11 мм	34 мм	262.28.928

Упаковка: 100 или 1000 шт.

Болт с резьбой М4

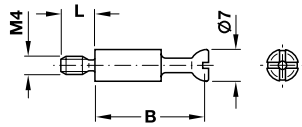

Материал	Сталь
----------	-------

Длина резьбы, L	Размер сверления, B	Артикул
7,5 мм	34 мм	262.28.035

Упаковка: 100 или 1000 шт.

Муфты

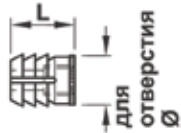

Материал	Длина L	Диаметр отверстия	Артикул
латунь	8 мм	5 мм	051.45.004
полиамид	10 мм	8 мм	039.33.042
полиамид	10 мм	10 мм	039.33.239

Упаковка: 100 или 2000 шт.

Болт с резьбой М6

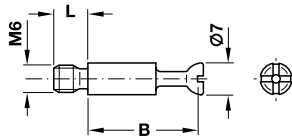

Материал	Сталь
Резьба	М6

Покрытие	Длина резьбы, L	Размер сверления, B	Артикул
без покрытия	7.5 мм	34 мм	262.28.044
оцинкованная	7.5 мм	34 мм	262.28.946

Упаковка: 100 или 1000 шт.

Болт для отверстий 5 мм

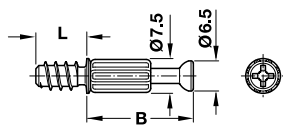

Материал	Сталь, пластмасса
Резьба	Специальная

Длина резьбы, L	Размер сверления, В	Артикул
11 мм	34 мм	262.28.670

Упаковка: 2000 шт.

Болт с резьбой М6

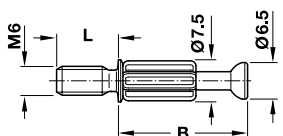

Материал	Сталь, пластмасса
Резьба	М6

Длина резьбы, L	Размер сверления, В	Артикул
7,5 мм	34 мм	262.28.690

Упаковка: 2000 шт.

Распорный болт

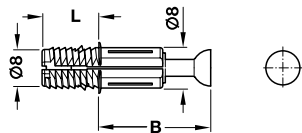

Исполнение	Распорная муфта
Материал	Сталь, пластмасса

Толщина детали	Длина резьбы L	Размер сверления, В	Артикул
15 мм	11,5 мм	24 мм	262.09.202
15 мм	11,5 мм	34 мм	262.09.302

Упаковка: 100 или 2000 шт.

Распорный болт

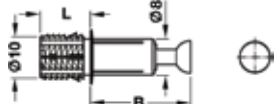

Исполнение	Распорная муфта
Материал	Сталь, пластмасса

Толщина детали	Длина резьбы L	Размер сверления, В	Артикул
15 мм	11,5 мм	24 мм	262.09.211
15 мм	11,5 мм	34 мм	262.09.311

Упаковка: 100 или 2000 шт.

Двойной болт

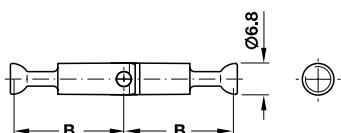

Материал	Сталь
----------	-------

Размер сверления, В	Артикул
44 мм	262.12.037

Упаковка: 100 или 500 шт.

Болт для Minifix

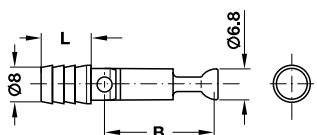

Материал	Сталь
Применение	Для соединения на ус

Длина L	Размер сверления, В	Артикул
11 мм	44 мм	262.12.108

Упаковка: 100 или 500 шт.

Болт Minifix

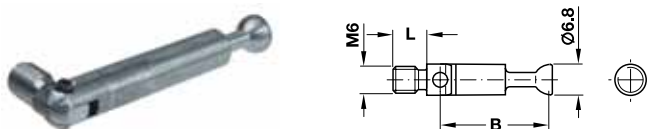

Материал	Сталь
----------	-------

Длина резьбы, L	Размер сверления	Артикул
7,5 мм	44 мм	262.12.082

Упаковка: 100 или 500 шт.

Двойной болт Minifix

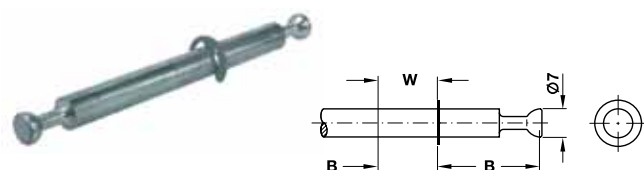

Материал	Сталь
----------	-------

Артикул
262.28.106

Упаковка: 100 или 250 шт.

Двойной болт Minifix

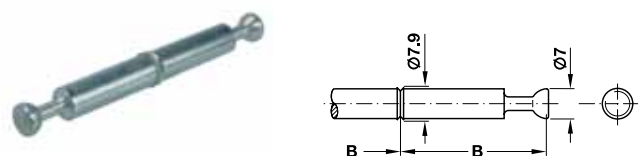

Материал	Сталь
----------	-------

Размер сверления, B	Артикул
34 мм	262.28.286

Упаковка: 100 или 500 шт.

Вклеиваемая муфта

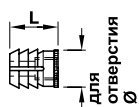

Вклеиваемая муфта

Материал	Полиамид
Резьба	M6

Для отверстия диаметром	Длина L	Артикул
10 мм	11 мм	039.33.266
8 мм	11 мм	039.33.462
10 мм	13 мм	039.33.060

Упаковка: 100 или 5000 шт.

Муфта M6 с распорным шариком

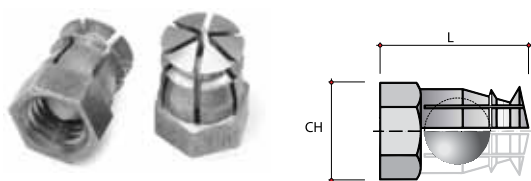

Материал	Латунь
Резьба	M6

Для отверстия диаметром, CH	Длина, L	Артикул
8 мм	12 мм	039.00.062

Упаковка: 100 или 500 шт.

Корпус стяжки Rafix-20

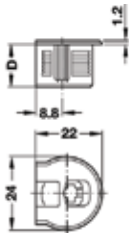

Материал	цинковое литье
Привод	крестовый шлиц PZ2

тип монтажа	Толщина детали	Размер А	Глубина сверления	Артикул
с утолщением	16 мм	8 мм	12.7+0.2	263.15.703
без утолщения	16 мм	8 мм	12.7+0.2	263.11.703

Упаковка: 100 или 500 шт.

Корпус стяжки Rafix-20

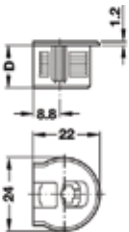

Материал	цинковое литье/пластмасса
Привод	крестовый шлиц PZ2

Упаковка: 100 или 500 шт.

тип монтажа	Толщина детали	Размер А	Глубина сверления	бежевый	коричневый	черный	белый	белый алюминий
с утолщением	16 мм	8 мм	12.7+0.2	263.14.403	263.14.103		263.14.703	263.14.203
без утолщения	16 мм	8 мм	12.7+0.2	263.10.403	263.10.103	263.10.303	263.10.703	263.10.203

Корпус стяжки Rafix Tab 20

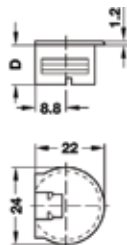

Материал	пластмасса
----------	------------

Упаковка: 100 или 500 шт.

тип монтажа	Толщина детали	Размер А	Глубина сверления	бежевый	коричневый	черный	белый	белый алюминий
с утолщением	16 мм	8 мм	12.7	263.09.437	263.09.133	263.09.339	263.09.731	263.09.230

Болт для Rafix 20

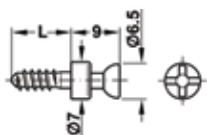

Материал	Сталь
Привод	крестовый шлиц PZ2

Длина резьбы, L	Артикул
11 мм	263.20.114
11 мм	263.20.805

Упаковка: 100, 1000 или 2000 шт.

Муфта (лента)



для отверстия	Длина L	Материал	Артикул
5 мм	12 мм	полиамид	042.98.051

Упаковка: 100 или 5000 шт.

Болт для Rafix 20

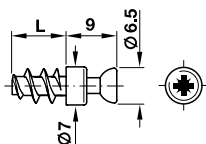

Материал	Цинковое литье
Привод	крестовый шлиц PZ2

Длина резьбы, L	Артикул
7,5 мм	263.20.131

Упаковка: 100, 1000 или 2000 шт.

Болт для Rafix 20

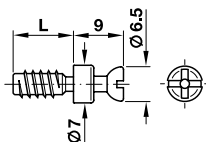

Материал	Сталь, оцинк.
Привод	крестовый шлиц PZ2

Длина резьбы, L	Артикул
11 мм	263.20.141

Упаковка: 100, 1000 или 2000 шт.

Болт для Rafix 20 M6

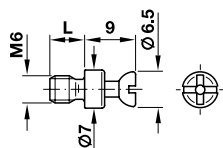

Материал	Сталь
Привод	крестовый шлиц PZ2

Длина резьбы, L	Без покрытия	Оцинкованная
7,5 мм	263.21.120	263.21.826

Упаковка: 100 или 2000 шт.

Двойной болт для Rafix 20

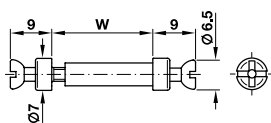

Материал	Сталь
----------	-------

Для толщины стенки, W	Артикул
16-22 мм	263.24.041

Упаковка: 100 шт.

Стяжка Maxifix 35



С крестовым шлицом

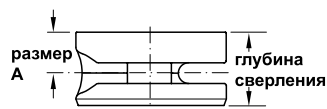

С внутренним шестигранником

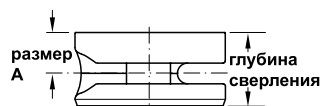

Материал	Цинковое литье
Диаметр	35 мм
Отверстие для болта	Диаметр 9 мм

Для толщины детали	Размер А	Глубина сверления	Привод	Артикул
> 19 мм	9,5 мм	15,5 мм	Крест. шлиц	262.87.013
> 19 мм	9,5 мм	15,5 мм	Шестигранник	262.87.003

Упаковка: 100 или 1000 шт.

Заглушка для Maxifix 35

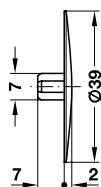

Материал	Пластмасса	
----------	------------	--

Диаметр	Цвет	Артикул
39 мм	Черный	262.87.390

Упаковка: 100, 1000 или 2000 шт.

Болт для Maxifix 35

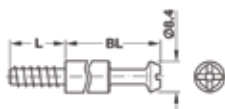

Материал	Сталь		
----------	-------	--	--

Длина резьбы L	Размер сверления B	Длина болта BL	Артикул
16 мм	35 мм	28,5 мм	262.87.931
16 мм	55 мм	48,5 мм	262.87.932

Болт для Maxifix 35

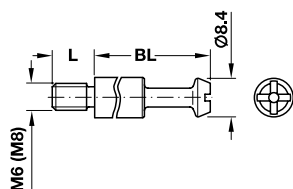

Материал	Сталь			
----------	-------	--	--	--

Резьба	M6 или M8			
--------	-----------	--	--	--

Резьба	Длина резьбы L	Размер сверления BL	Длина болта	Артикул
M6	9,5 мм	35 мм	28,5 мм	262.87.901
M6	9,5 мм	55 мм	48,5 мм	262.87.902
M8	9,5 мм	35 мм	28,5 мм	262.87.911
M8	9,5 мм	55 мм	48,5 мм	262.87.912

Упаковка: 100 шт.

Ввинчиваемая муфта

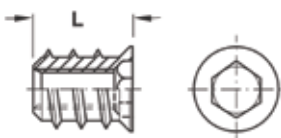

Материал	Сталь			
----------	-------	--	--	--

Внутренняя резьба	для диаметра отверстия	Длина L	Унаковка штук	Артикул
M6	8 мм	15 мм	100 или 3000	030.10.564
M6	8 мм	17 мм	100 или 2500	030.10.565
M8	10 мм	15 мм	100 или 2000	030.10.584
M8	10 мм	17 мм	100 или 2000	030.10.585

Корпусная стяжка Optimus

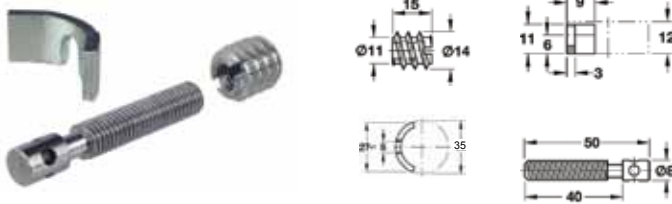

Материал: сталь

- В комплект входит:
- 1 винт с радиальными отверстиями в головке
- 1 резьбовая муфта М8
- 1 сегментная часть

Корпусная стяжка
262.11.012

Упаковка: 40 или 400 шт.

Угловая стяжка с заглушкой

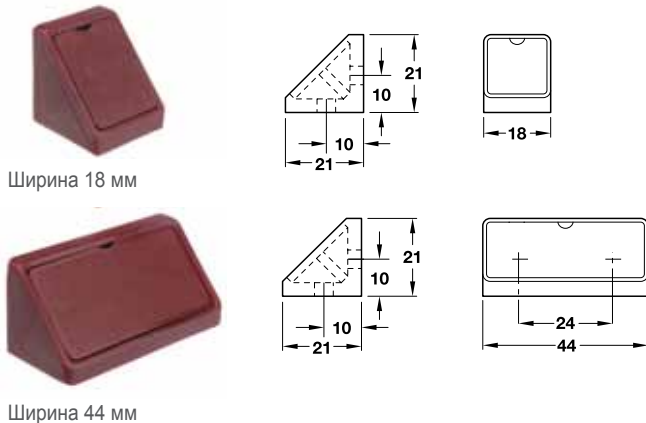

Ширина 18 мм

Ширина 44 мм

Материал: Пластмасса
Монтаж: Путем привинчивания

Ширина	Цвет	Артикул
18 мм	белый	262.56.708
	бежевый	262.56.404
	темно-коричневый	262.56.155
44 мм	белый	262.55.710
	бежевый	262.55.425
	темно-коричневый	262.55.112

Упаковка: 100 или 1000 шт.

Трапецевидная стяжка

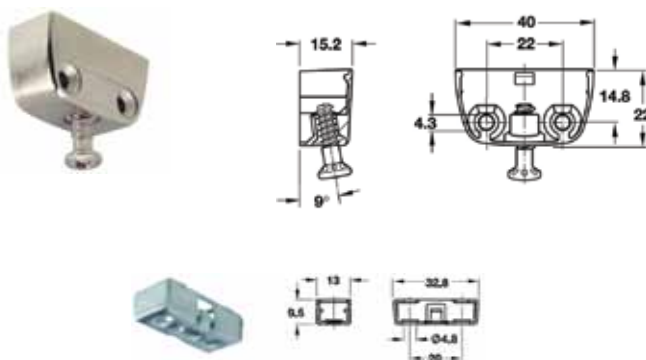

Материал: сталь

цвет	Артикул
никелерованная	262.72.701
хроматированная	262.72.901
черная	262.72.301

Артикул
262.72.953

Трапецевидная стяжка

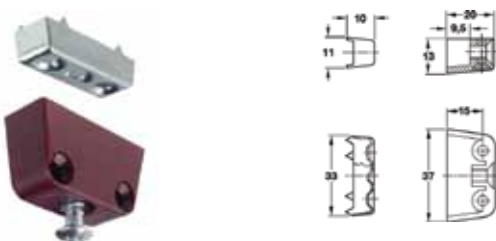

Материал: сталь, пластик

- В комплект входит:
- 1 верхняя часть пластик
- 1 нижняя часть сталь
- 1 соединительный винт

цвет верхней части	Артикул
белый	262.61.700
коричневый	262.61.100

Корпусная стяжка Tab18



Для толщины детали мм	Размер А мм	Глубина сверления мм	Артикул
16 мм	8 мм	13 мм	263.66.530

Кроватная фурнитура

С изогнутой крючковой частью

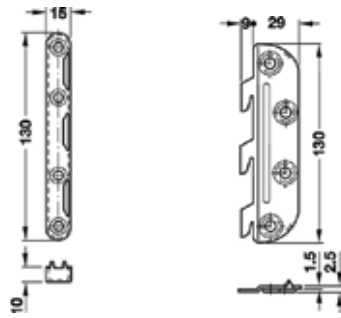

Материал	сталь
Цвет	желтое хромирование

Артикул

271.03.530

С изогнутой крючковой и запорной частью

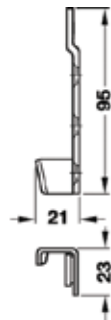
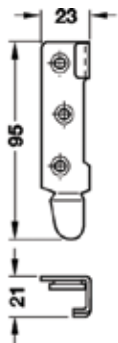

Уголок

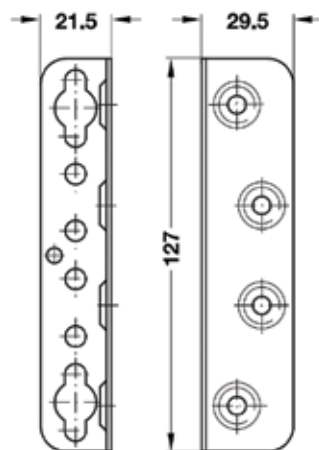

Материал	сталь
Цвет	желтое хромирование

Артикул

271.19.946

Универсальная стяжка Кеки

Рамная деталь EHS

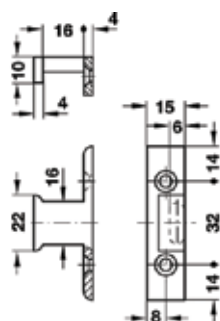

Материал пластик

Артикул

262.49.367

Панельная часть

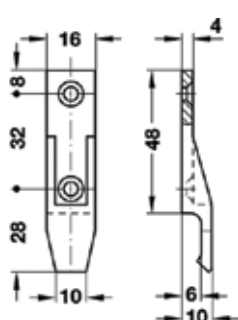

Материал пластик

Артикул

262.49.356

Деталь рамы AS

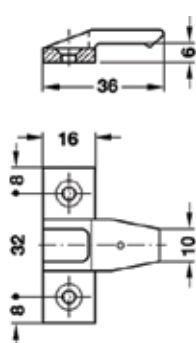

Материал пластик

Артикул

262.50.368

Панельная AS

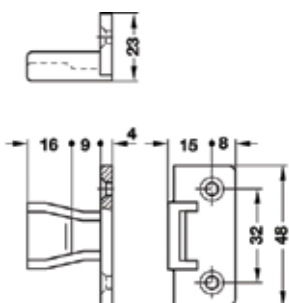

Материал пластик

Артикул

262.50.359

Стяжка для задней стенки

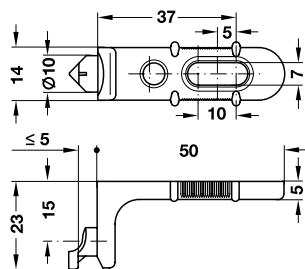

Монтаж

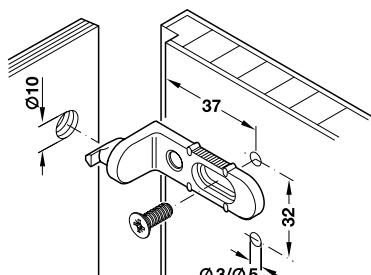

Материал Цинковое литье

Поверхность	Диаметр отверстия	Артикул
никелированная	10 мм	260.14.700
хроматированная	10 мм	260.14.900

Упаковка: 100 или 500 шт.

Скоба задней стенки

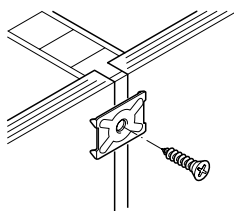
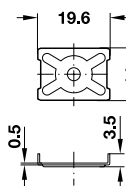

Материал сталь

	Артикул
без покрытия	260.01.007

Упаковка: 100 или 1000 шт.

Держатель задней стенки

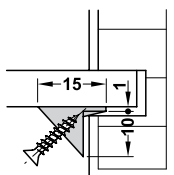

Материал пластмасса

Цвет	Шуруп	Артикул
Белый	Не установлен	260.09.701
Светло-бежевый	Предварительно установлен	260.09.410

Упаковка: 1000 или 5000 шт.

Шкант

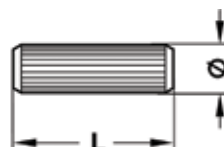

Материал дерево (Бук)

Диаметр	Длина L	Примерно штук в кг	Артикул
6 мм	30 мм	1800	267.82.130
6 мм	35 мм	1520	267.82.135
8 мм	30 мм	1000	267.82.230
8 мм	35 мм	865	267.82.235

Ламель

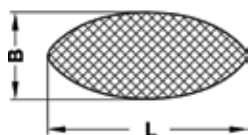

Материал дерево

Размер	Глубина мм	Длина мм	Ширина мм	Артикул
10	10	53	19	267.90.010

Упаковка: 1000 шт.

Корпусная стяжка Confirmat



Материал	Сталь
----------	-------

Длина, L	Диаметр хвостовика	Артикул
38 мм	5 мм	264.37.098
50 мм	5 мм	264.37.196

Упаковка: 100, 500 или 2000 шт.

Корпусная стяжка Confirmat

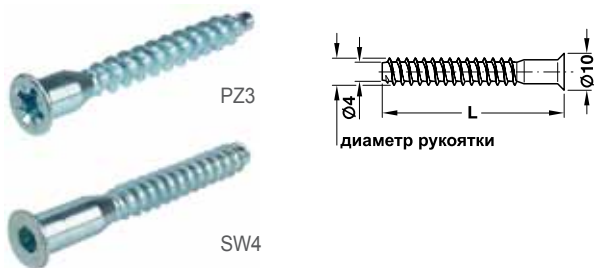

Материал	Сталь
----------	-------

Длина, L	Диаметр хвостовика	Головка	Артикул
50 мм	7 мм	Крестовой шпиг PZ3	264.42.190
50 мм	7 мм	Внутр. шестигранник SW4	264.43.190
70 мм	7 мм	Крестовой шпиг PZ3	264.42.291
70 мм	7 мм	Внутр. шестигранник SW4	264.43.291

Упаковка: 100 или 1000 шт.

Винт с потайной головкой

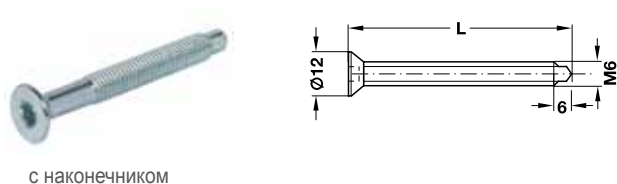

с наконечником

Материал	Сталь
----------	-------

Длина, L	Артикул
50 мм	264.70.951
70 мм	264.70.971

Упаковка: 100 или 1000 шт.

Поперечная гайка с резьбой М6



Материал	Сталь без покрытия
----------	--------------------

Длина L	Артикул
14 мм	264.82.014
20 мм	264.82.020

Упаковка: 100 или 1000 шт.

Поперечная гайка с резьбой М6
эксцентричная

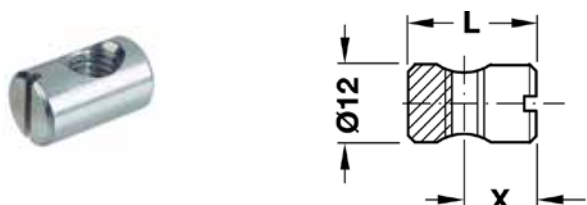

Материал	Сталь оцинкованная
----------	--------------------

Длина L	Размер X	Артикул
20 мм	12 мм	264.83.921
20 мм	13 мм	264.83.920

Упаковка: 100 или 1000 шт.

Шуруп HOSPA

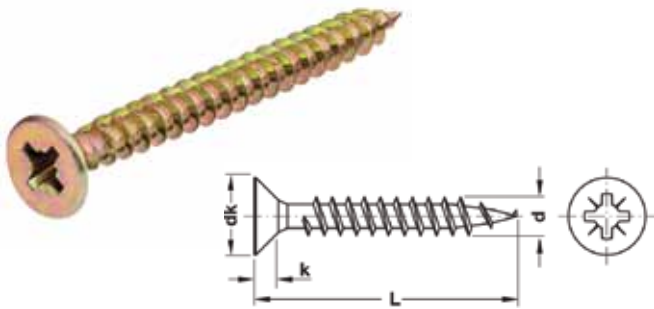

Диаметр резьбы d мм	Диаметр головки dk мм	Высота головки k мм	Привод
2,5	5,0	1,6	PZ1
3,0	5,0	1,8	PZ1
3,0	6,0	1,8	PZ1
3,5	7,0	2,1	PZ2
4,0	8,0	2,4	PZ2
4,5	9,0	2,7	PZ2
5,0	10,0	2,9	PZ2

Материал	Сталь оцинкованная
Резьба	Полная резьба
Привод	Крестовый шлиц PZ 2

Диаметр резьбы, d	Длина L	Артикул
2,5 мм	16 мм	015.31.255
	15 мм	015.31.335
	20 мм	015.31.531
3,5 мм	13 мм	015.31.559
	15 мм	015.31.620
	20 мм	015.31.639
	25 мм	015.31.657
4,0 мм	25 мм	015.31.675
	15 мм	015.31.826
	20 мм	015.31.844
	25 мм	015.31.853
	30 мм	015.31.862
4,5 мм	40 мм	015.31.880
	45 мм	015.31.899
5,0 мм	20 мм	015.31.924
	50 мм	015.32.083
	25 мм	015.31.997

Упаковка: 200, 500 или 1000 шт.

Диаметр резьбы, d	Длина L	Артикул
2,5 мм	16 мм	017.31.255
3,0 мм	20 мм	017.31.559
3,5 мм	13 мм	017.31.620
3,5 мм	15 мм	017.31.639
3,5 мм	20 мм	017.31.657
3,5 мм	25 мм	017.31.675
3,5 мм	30 мм	017.31.684
4,0 мм	15 мм	017.31.826
4,0 мм	17 мм	017.31.835
4,0 мм	20 мм	017.31.844
4,0 мм	30 мм	017.31.862
4,0 мм	35 мм	017.31.871
4,0 мм	40 мм	017.31.880

Упаковка: 4000, 5000 или 8000 шт.

Шуруп HOSPA

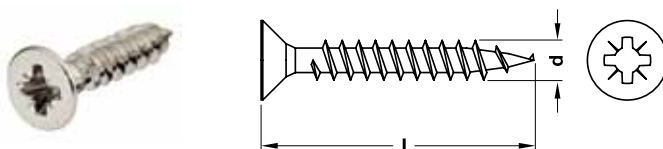

Материал	Сталь никелированная
Резьба	Полная резьба
Привод	Крестовый шлиц PZ 2

Диаметр резьбы, d	Длина, L	Артикул
4,0 мм	15 мм	015.35.824

Упаковка: 1000 шт.

Шуруп HOSPA

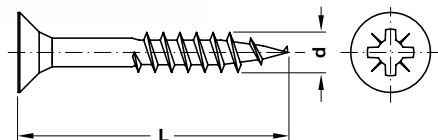

Материал	Сталь, оцинк.
Резьба	Неполная резьба
Привод	Крестовый шлиц PZ 2

Диаметр резьбы, d	Длина, L	Длина, L	Артикул
4,0 мм	70 мм	70 мм	015.41.939

Упаковка: 200 шт.

Шуруп HOSPA

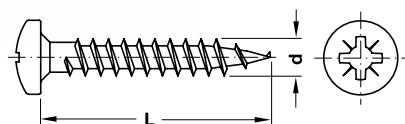

Материал	Сталь, оцинк.
Резьба	Полная резьба
Привод	Крестовый шлиц PZ 2

Диаметр резьбы d мм	Длина L мм	Упаковка штук	Артикул №
5	17	1000	015.72.050
	20	1000	015.72.078
	25	1000	015.72.080
	30	500	015.72.096
	40	500	015.72.112
	50	200	015.72.130
Упаковка "Big-Pack"			
3	13	10000	017.71.526
3.5	15	10000	017.71.633
4	13	8000	017.71.811
	15	8000	017.71.820
	17	8000	017.71.839
	20	8000	017.71.848
	40	3000	017.71.884
4.5	17	5000	017.71.991

Шуруп HOSPA

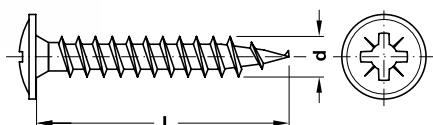

Материал	Сталь, оцинк.
Резьба	Полная резьба
Привод	Крестовый шлиц PZ 2

Диаметр резьбы, d	Длина L	Примечание	Артикул
3,5 мм	35 мм		016.10.699
4,0 мм	25 мм		016.10.859
4,0 мм	30 мм		016.10.868
4,0 мм	35 мм		016.10.877
4,0 мм	30 мм	Упаковка 5000 шт.	016.20.868
4,0 мм	40 мм	Упаковка 5000 шт.	016.20.886

Упаковка: 500,1000 или 5000 шт.

Винт

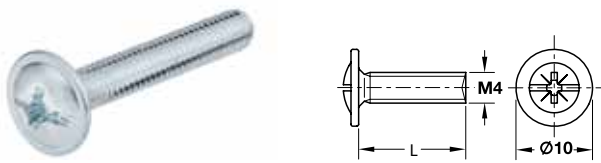

Материал	Сталь, оцинк
Резьба	M4
Привод	Крестовый шлиц PZ 2

Длина L	Артикул
8 мм	022.35.081
12 мм	022.35.127
20 мм	022.35.207
23 мм	022.35.234
50 мм	022.35.501
55 мм	022.35.550

Упаковка: 500 или 1000 шт.

Длина L	Артикул
10 мм	022.45.109
20 мм	022.45.207
22 мм	022.45.225
25 мм	022.45.252
30 мм	022.45.305
40 мм	022.45.403

Упаковка: 3000 или 5000 шт.

Резьбовая втулка M4



Материал	Сталь
Привод	Крестовой шлиц PZ2

Длина, L	Для толщины детали	Артикул
27 мм	28-36 мм	267.01.715

Упаковка: 100 или 1000 шт.

Втулка с внутренней резьбой M4



Материал	Сталь оцинкованная
----------	--------------------

Покрытие	Длина L мм	Для толщины детали мм	Артикул
оцинкованное	15	24-26	267.00.911
без покрытия	15	24-26	267.00.011

Втулочная гайка с внутренним шестигранником SW4



Материал	Сталь никелированная
----------	----------------------

Артикул
264.75.762

Никелированная

Упаковка: 100 или 2000 шт.

Винт VARIANTA

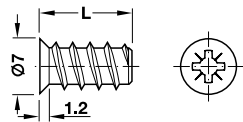

Материал	Сталь, оцинк.
Резьба	Шаг 2,2 мм
Привод	Крестовый шлиц PZ 2

Длина, L	Примечание	Артикул
10,5 мм	Упаковка 5 000 шт.	012.14.910
11,0 мм		012.14.915
13,5 мм		013.14.920

Упаковка: 100 или 1000 шт.

никелированное покрытие

Длина, L	Артикул
10,5 мм	013.15.715
13,5 мм	013.15.724

Упаковка: 1000 шт.

Длина, L	Исполнение	Артикул
13,5 мм	С цилиндрической головкой	013.20.930

Упаковка: 100 или 1000 шт.

Винт VARIANTA

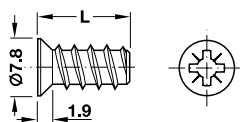

Винт VARIANTA

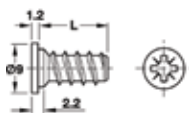

Ввинчиваемая муфта

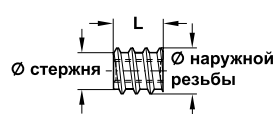

Материал	Сталь, хромир. желтая
Привод	Резьбовой шлиц
Резьба	M6

Длина, L	Артикул
12 мм	030.00.351
20 мм (спецрезьба)	030.xx.613

Упаковка: 1000 шт.

Ввинчиваемая муфта

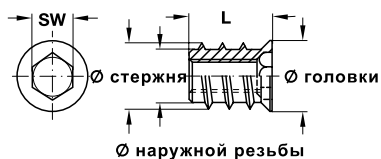

Материал	Сталь, хромирован.
Привод	Внутренний шестигранник
Резьба	M8

Длина, L	Артикул
15 мм	030.10.584
17 мм	030.10.585

Упаковка: 2000 шт.

Шайба под ручку для стекла

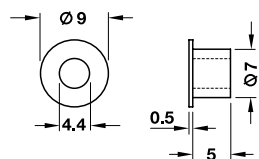

Материал	Пластмасса
Цвет	Бесцветный

Артикул
037.03.010

Упаковка: 100 шт.

Полкодержатель



Материал	Сталь / никелир.
----------	------------------

Для отверстий диаметром	Артикул
3 мм	282.04.720

Упаковка: 500 или 2000 шт.

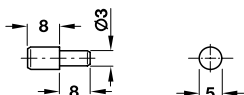

Материал	Сталь / никелир.
----------	------------------

Для отверстий диаметром	Артикул
3 мм	282.06.706

Упаковка: 500 или 2000 шт.

Полкодержатель

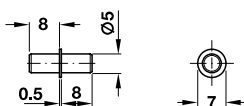

Материал	Сталь оцинкованная
----------	--------------------

Для отверстий диаметром	Артикул
5 мм	282.43.905

Упаковка: 1000 или 2000 шт.

Полкодержатель

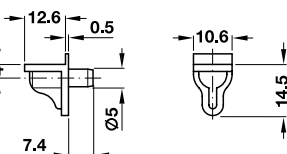

Материал	Пластик / бесцветн.
----------	---------------------

Для отверстий диаметром	Артикул
5 мм	282.12.405

Упаковка: 1000 или 2000 шт.

Полкодержатель

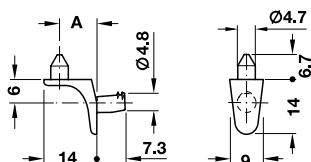

Материал	Сталь / никелир.
----------	------------------

Для отверстий диаметром	Артикул
5 мм	282.24.726

Упаковка: 1000 или 2000 шт.

Полкодержатель с присоской для стекла

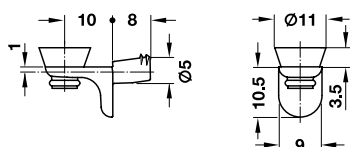

Материал	Сталь / никелир.
----------	------------------

Для отверстий диаметром	Артикул
5 мм	282.24.732

Упаковка: 500 или 1500 шт.

Полкодержатель с присоской для стекла

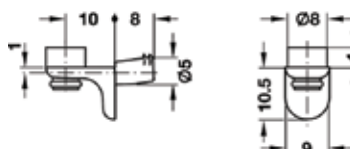

Материал	Сталь / никелир.
----------	------------------

Для отверстий диаметром	Артикул
5 мм	282.24.730

Упаковка: 500 или 1500 шт.

Полкодержатель

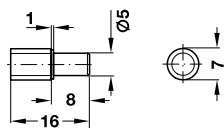

Материал	Колпачок: пластмасса прозрачная Корпус: сталь, оцинк.
----------	----------------------------------------------------------

Для отверстий диаметром	Артикул
5 мм	281.41.906

Упаковка: 500 или 1000 шт.

Полкодержатель

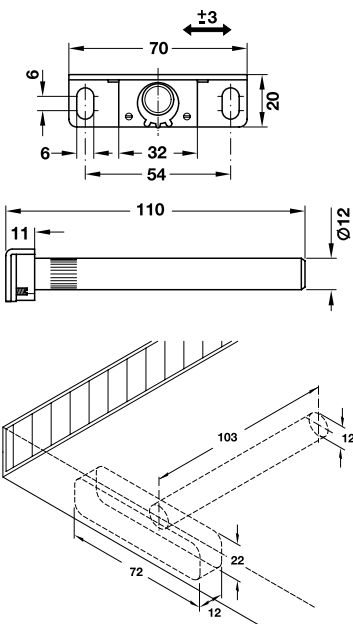

Материал	Сталь оцинк., пластмасса
Исполнение	С крепежной пластиной и эксцентриковой втулкой
Для толщины полки	> 24 мм
Для глубины полки	< 300 мм
Несущая способность	50 - 180 кг/м ²

Несущая способность

Глубина полки, мм	Макс. несущая способность кг/м ²
175	180
200	160
225	130
250	100
275	80
300	50

Размеры для сверления

	Артикул
	283.33.904

Упаковка: 1 или 20 шт.

Консоль для удлинения стола



Материал	Сталь
----------	-------

Артикул	287.41.951
несущая способность на пару	30 кг
Размер А	280 мм
Размер В	130 мм
Размер С	30 мм
Цвет	желтые хромированные
Упаковка	2 или 10 штук

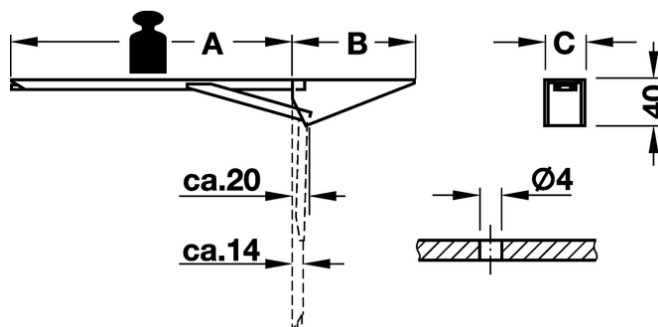

Зажимной полкодержатель

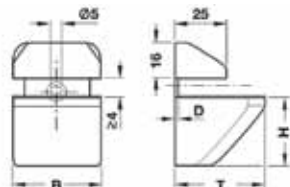

Материал	Сталь
----------	-------

Толщина полки	Размер (ШхДхВ)	Размер D	Поверхность	Артикул
4-25 мм	25x40x41 мм	4,8 мм	Хромированный	284.00.221
4-25 мм	25x40x41 мм	4,8 мм	Нерж. сталь	284.00.021

Упаковка: 2 или 20 шт.

Полкодержатель

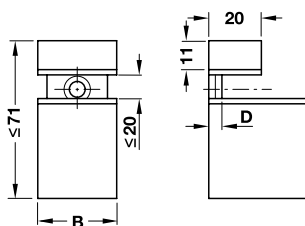

Материал	Сталь
----------	-------

Толщина полки	Размер (ШхДхВ)	Размер D	Поверхность	Артикул
4-20 мм	30x37x36 мм	5 мм	Белый алюминий	284.00.961
4-20 мм	30x37x36 мм	5 мм	Хромированный	284.00.261
4-20 мм	30x37x36 мм	5 мм	Нерж. сталь	284.00.061

Упаковка: 2 или 20 шт.

Полкодержатель

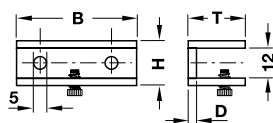

Материал	Сталь
----------	-------

Толщина полки	Размер (ШхДхВ)	Размер D	Поверхность	Артикул
5-8 мм	36x37x16 мм	3,3 мм	Нерж. сталь	284.01.041
8-10 мм	47x21x18 мм	3,8 мм	Нерж. сталь	284.01.043
5-8 мм	36x37x16 мм	3,3 мм	Хромированный	284.01.241
8-10 мм	47x21x18 мм	3,8 мм	Хромированный	284.01.243

Упаковка: 2 или 20 шт.

Зажимной полкодержатель

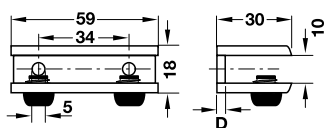

Материал	Сталь
----------	-------

Толщина полки	Размер (ШхДхВ)	Размер D	Поверхность	Артикул
8-10 мм	59x30x18 мм	3,5 мм	Нерж. сталь	284.02.043
8-10 мм	59x30x18 мм	3,5 мм	Хромированный	284.02.243

Упаковка: 2 или 20 шт.

Зажимной полкодержатель

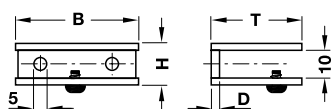

Материал	Сталь
----------	-------

Толщина полки	Размер (ШхДхВ)	Размер D	Поверхность	Артикул
6-8 мм	29x22x14,5 мм	4,0 мм	Нерж. сталь	284.01.051
6-8 мм	29x22x14,5 мм	4,0 мм	Хромированный	284.01.251
6-8 мм	40x30x14,5 мм	4,3 мм	Хромированный	284.01.252
6-8 мм	40x30x14,5 мм	4,3 мм	Нерж. сталь	284.01.052
6-10 мм	49x36x16 мм	4,5 мм	Нерж. сталь	284.01.053
6-10 мм	49x36x16 мм	4,5 мм	Хромированный	284.01.253

Упаковка: 2 или 20 шт.

Шестигранный ключ L-формы SW4



Материал	Сталь, оцинк.
Артикул	008.28.242

Упаковка: 1 или 500 шт.

Пружинная защелка MINI-LATCH

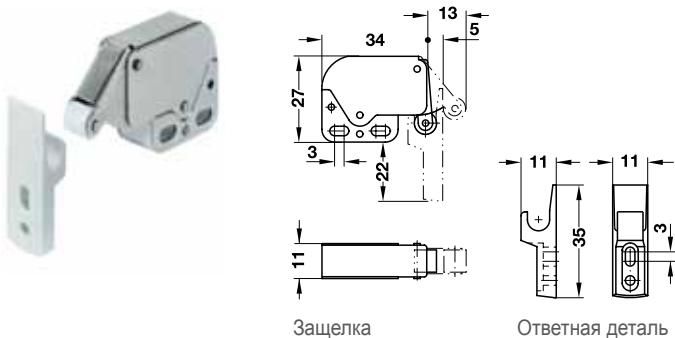

Защелка

Ответная деталь

Монтаж

Материал	Защелка - сталь Ответная деталь - пластмасса
Монтаж	Привинчивание

Пружинная защелка

245.54.701

Упаковка: 400 шт.

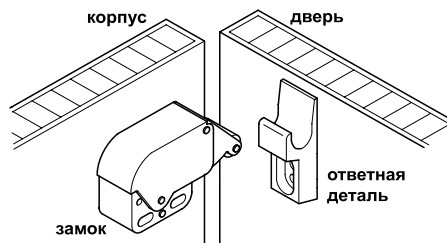

Пружинная защелка QUICK

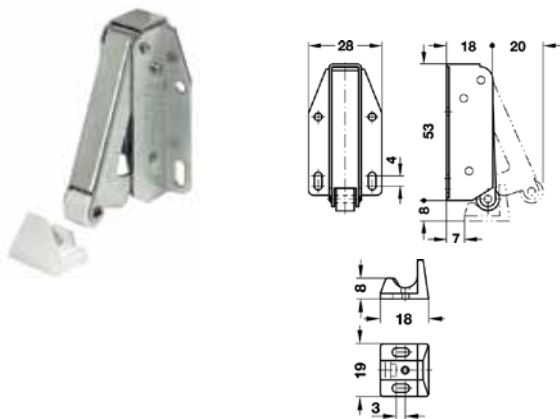

Материал	Защелка - сталь оцинкованная Ответная деталь - пластмасса
Монтаж	Привинчивание

Пружинная защелка

245.55.913

Упаковка: 1 шт или 50 шт или 200 шт.

Попоротный крепеж для зеркала

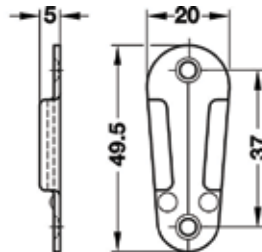
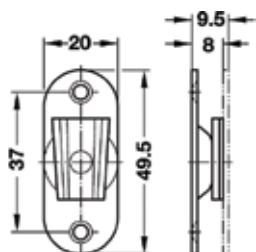

Материал	Сталь
----------	-------

Артикул

294.40.702

Упаковка: 20 шт.



1

1. Штаб-квартира “Хефеле” в г. Нагольд, Германия
2. Офис и склад “Хефеле Рус” в Москве (МКАД, 14-ый км, д.10)



2

HÄFELE: О КОМПАНИИ

“Хефеле” - для мебельной индустрии всего мира это имя уже давно стало синонимом качества, функциональности, оригинальных инновационных идей, и конечно же, высокого уровня сервиса обслуживания своих клиентов. Компания имеет более 40 дочерних предприятий и представительств на всех континентах планеты. В Германии, где базируется главный офис “Хефеле”, находятся также 5 заводов, производящих и поставляющих фурнитуру во все точки планеты.

В 1994 г. компания “Хефеле” вступила на постсоветское пространство, открыв в Москве представительство компании, а в конце 2006 - дочернее предприятие. На данный момент ООО “Хефеле Рус” занимает уже значительную нишу на рынке мебельной фурнитуры в России и странах ближнего зарубежья, с каждым годом приобретая все большее доверие со стороны как старых, так и новых клиентов.



"ХЕФЕЛЕ" - СЕРВИС ОТ "А" до "Я" ДЛЯ МЕБЕЛЬНЫХ ПРЕДПРИЯТИЙ И ТОРГОВЫХ ОРГАНИЗАЦИЙ

Специалисты "Хефеле" во всем мире следят за быстроменяющимся рынком мебели и постоянно совершенствуют функциональность и качество своей продукции, предлагая своим партнерам и клиентам самые востребованные и свежие решения.

- Анализ рынка. Все самые последние тенденции рынка мебельной фурнитуры - все время в фокусе внимания маркетингового отдела "Хефеле".
- Разработка. Свежие веяния индустрии всегда находят свое воплощение в разработках инженеров "Хефеле".
- Производство. Максимально оптимизируя производственный цикл, компания предлагает выгодную цену для своих клиентов.
- Информационная поддержка. Наши партнеры всегда могут рассчитывать на любую профессиональную консультацию: по телефону, e-mail, или же при личной встрече.
- Доставка. Компания "Хефеле" постоянно улучшает логистический процесс и организывает быструю доставку до места назначения.
- Техническая поддержка. Наши специалисты - всегда в Вашем распоряжении. Гарантийное и послегарантийное обслуживание, любой совет по использованию продукта или, если понадобится, выезд нашего сотрудника к Вам.
- Информационные материалы. Известный во всем мире "Большой Каталог Хефеле", первое издание которого вышло в 1971 г., с 2005 г. выпускается и на русском языке. Также на выбор большое кол-во буклетов, брошюр, с наглядной информацией и описаниями тех или иных групп товаров.
- Internet. На сайтах www.hafele.com, или на русскоязычной страничке www.hafele.ru - в быстром доступе любая информация о продукции и компании.

ЦИФРЫ И ФАКТЫ

1923 г.	Основание компании "Хефеле"
Более 160 000	партнеров в 150 странах мира
Более 100 000	единиц мебельной и строительной фурнитуры
Более 4 000	сотрудников
Более 40	дочерних компаний и представительств
20 языков	включая русский

