

TopLine L

Система раздвижных дверей



TopLine L. Система раздвижных дверей



Многофункциональность с высоким качеством.

- Как легко установить раздвижную дверь весом 50 кг?
- Что общего между сплошным фасадом и рамной дверью?

TopLine L дает ответы:

- TopLine L предлагает уникальную свободу дизайна для рамных и сплошных дверей благодаря одинаковым компонентам
- Удобная встроенная регулировка дверей

TopLine L. Система раздвижных дверей



Содержание данной презентации

- TopLine L: преимущества в деталях
- TopLine L: ассортимент
- TopLine L: технические характеристики

TopLine L

Преимущество в деталях



Преимущества для клиентов

- Система фурнитуры для шкафов с накладными раздвижными фасадами и верхним ходовым профилем
- Использование больших дверей весом до 50 кг
- Опциональное демпфирование
- Простой монтаж дверей
- Регулировка положения дверей без демонтажа непосредственно на корпусе шкафа

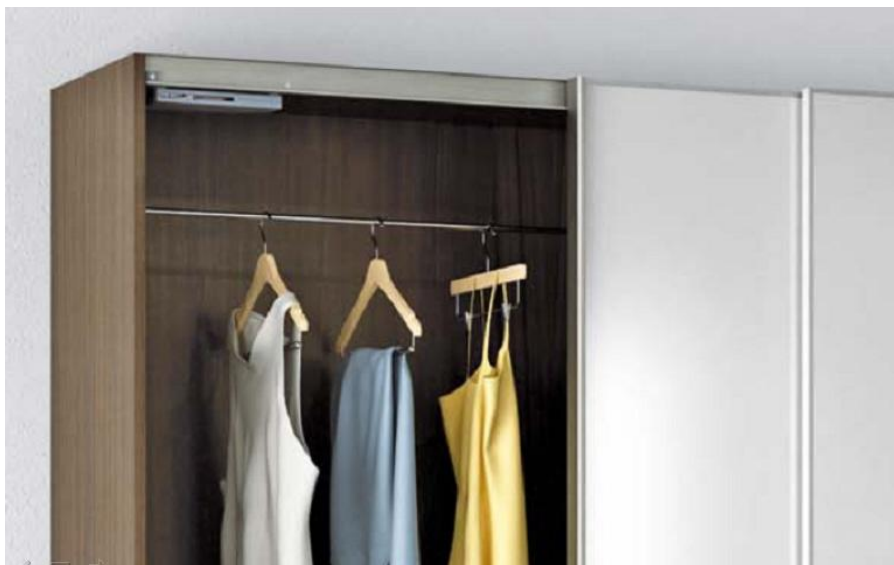

Преимущества для клиентов

- TopLine L предоставляет неограниченные возможности по реализации любых индивидуальных требований по конструкции и дизайну
- Толщина фасадов от 16 до 40 мм
- Ширина рамного профиля двери от 50 мм
- Для рамочных фасадов и для сплошных дверей применяются одинаковые верхние ходовые и нижние направляющие элементы



Преимущества для клиентов

- Быстрый монтаж:
 - Простая навеска дверей на ходовой профиль
 - Направляющие элементы за счет своей конструкции легко фиксируются в направляющем профиле
 - Простая регулировка фасадов по высоте

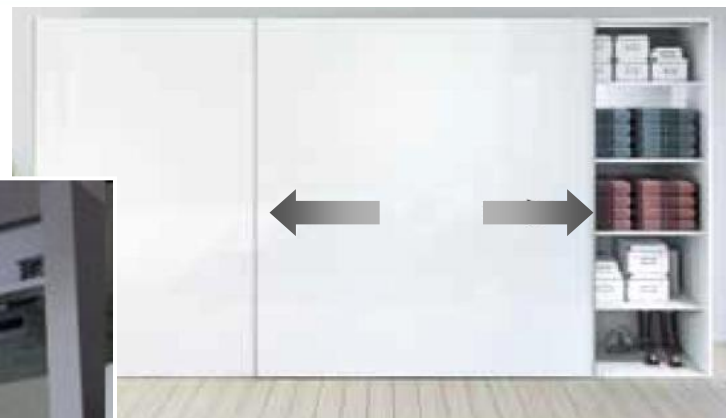

Преимущества для клиентов

- Демпфирование опциональное
- Демпфер Silent System может быть установлен как на закрывание, так и открывание двери
- Можно установить демпфирование для 2-х и для 3-х дверного шкафа

TopLine L Ассортимент

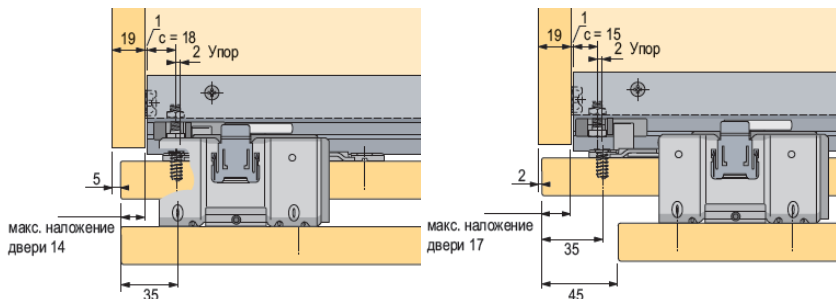
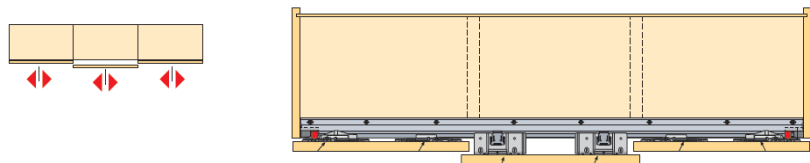
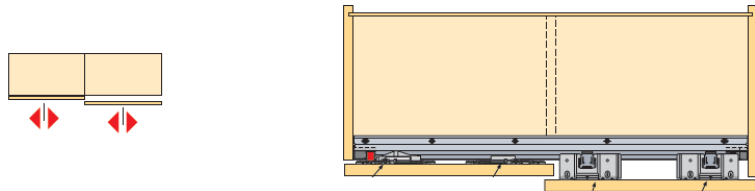

Простота комплектации

Для комплектования нужно знать:

- Количество дверей
- Открывание дверей с ограничением хода или без ограничения
- Толщина двери (влияет на монтажное расстояние EB)
- Монтаж ходового профиля перед или над верхней панелью
- Монтаж направляющей системы перед или под нижней панелью (перед цоколем)

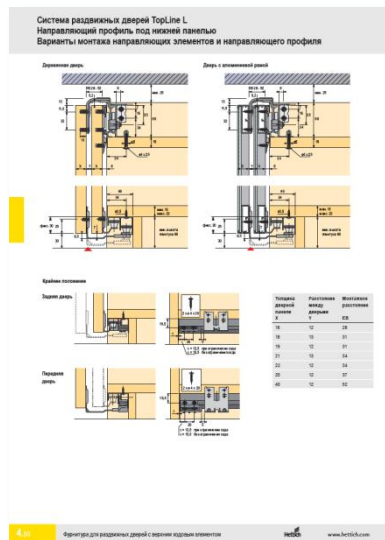
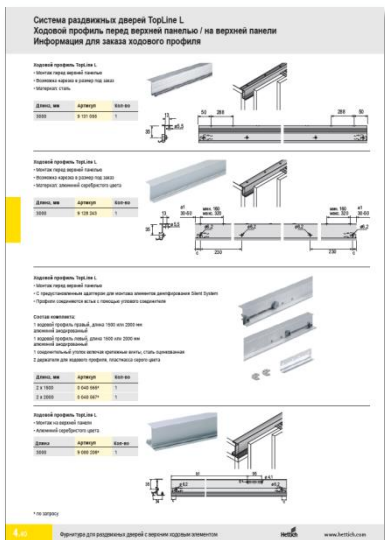

Простота комплектации

Набор фурнитуры TopLine L состоит из:

- Ходовой профиль TopLine L перед верхней панелью или над ней
- Направляющий профиль STB 11 или STB 15
- Комплект фурнитуры для заданного открывания, монтажной ширины EB, ходового и направляющего профиля
- Silent System Flexible 50 для монтажа под ходовым профилем (опция)
- Silent System Flexible 80 для монтажа за ходовым профилем (опция)

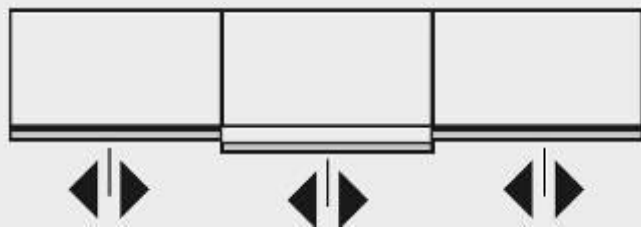
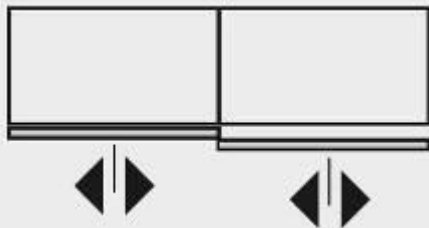

Комплекты фурнитуры TopLine L

Складская программа:

- Комплект фурнитуры для шкафа на 2 двери, передняя дверь справа
 - открывание с ограничением хода
 - открывание без ограничения хода
- Комплект фурнитуры для 3-й двери (дополнительно)
 - открывание с ограничением хода
 - открывание без ограничения хода

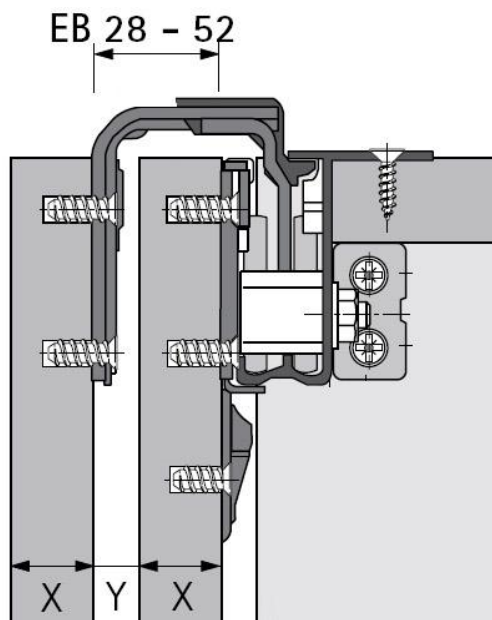

X	Y	EB
16	12	28
18	13	31
19	12	31
21	13	34
22	12	34
25	12	37
40	12	52

Компоненты выбираются в зависимости от толщины двери

- 5 типов размеров монтажного расстояния EB: 28, 31, 34, 37 и 52 мм
- Толщина дверей от 16 до 40 мм. Соответствие толщины двери и монтажного размера EB указаны в таблице

Деревянная дверь

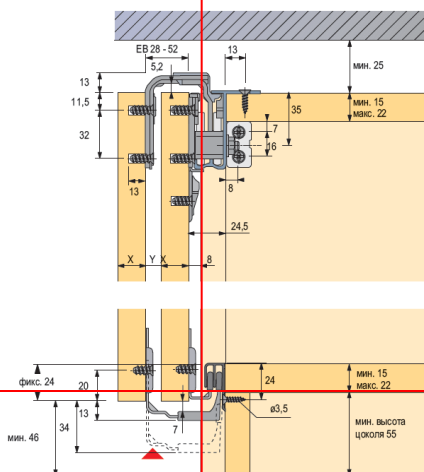

Дверь с алюминиевой рамой

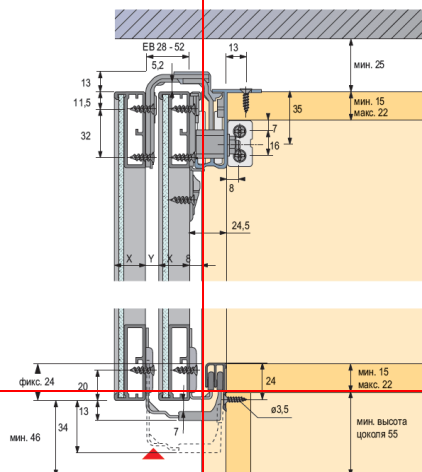

Деревянная дверь

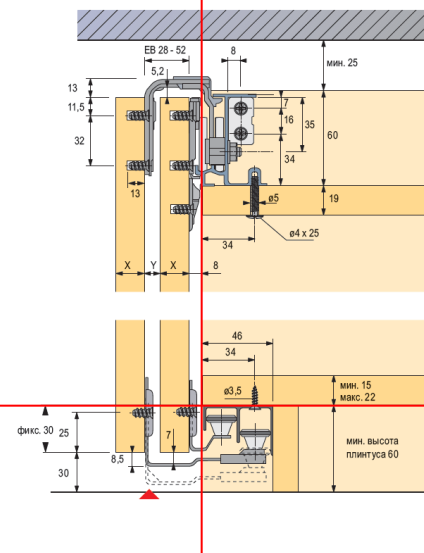

Дверь с алюминиевой рамой

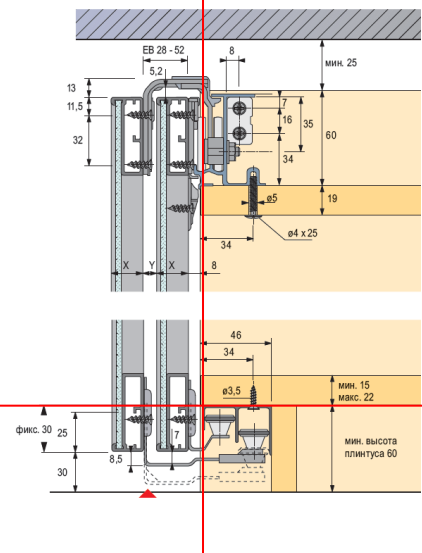

Система фурнитуры для создания разнообразных конструкций шкафа на единой базе

- Установка ходовых профилей перед верхней панелью или над ней
- Возможность применения фасадов, выполненных из плитных материалов или с применением рамного профиля
- Различные конструкции нижних направляющих систем для создания индивидуального дизайна

TopLine L. Комплекты при открывании с ограничением хода

Открывание с ограничением хода

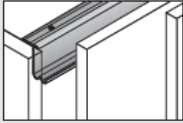
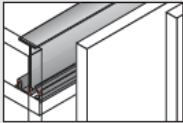
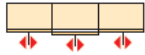
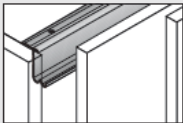
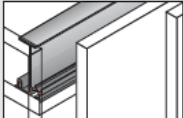
			EB	Артикул Направляющий профиль перед нижней панелью (=STB 15)	Артикул Направляющий профиль под нижней панелью (=STB 11)
<p>Комплект фурнитуры TopLine L для 1 шкафа на 2 двери</p> 	Состав комплекта				
	2 x ходовой элемент для передней двери	Ходовой профиль перед верхней панелью	28	9 126 868	9 127 816
	2 x ходовой элемент для задней двери		31	9 126 867	9 128 031
	2 x направляющий элемент для передней двери		34	9 126 866	9 128 020
	2 x направляющий элемент для задней двери		37	9 126 865	9 127 815
			52	9 131 113*	9 131 115*
	2 x набор крепежной фурнитуры	Ходовой профиль на верхней панели	28		9 126 894*
	1 x набор фурнитуры (концевой упор, опорная колодка и т.д.)		31		9 126 893*
			34		9 126 892*
			37		9 126 891*
		52		9 131 114*	
<p>Дополнительный комплект фурнитуры TopLine L для 1 шкафа на 3 двери</p> 	2 x ходовой элемент для задней двери	Ходовой профиль перед верхней панелью		9 126 870	9 129 047
	2 x направляющий элемент для задней двери				
1 x набор фурнитуры (средний стопор и т.д.)	Ходовой профиль на верхней панели				9 126 895*
					

TopLine L. Комплекты при открывании без ограничения хода

Открывание без ограничения хода

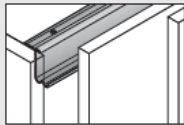
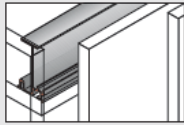
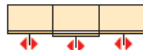
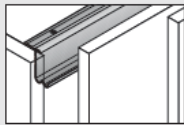
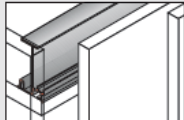
Состав комплекта		EB	Артикул Направляющий профиль перед нижней панелью (=STB 15)	Артикул Направляющий профиль под нижней панелью (=STB 11)	
<p>Комплект фурнитуры TopLine L для 1 шкафа на 2 двери</p> 	2 x ходовой элемент для передней двери	Ходовой профиль перед верхней панелью	28	9 136 069	9 136 095
	2 x ходовой элемент для задней двери		31	9 136 070	9 136 096
	2 x направляющий элемент для передней двери	Ходовой профиль на верхней панели	28		9 136 092*
	2 x направляющий элемент для задней двери		31		9 136 093*
	2 x набор крепежной фурнитуры				
	1 x набор фурнитуры (концевой упор, опорная колодка и т.д.)				
<p>Дополнительный комплект фурнитуры TopLine L для 1 шкафа на 3 двери</p> 	2 x ходовой элемент для задней двери	Ходовой профиль перед верхней панелью		9 136 091	9 136 097
	2 x направляющий элемент для задней двери				
	1 x набор фурнитуры (средний стопор и т.д.)	Ходовой профиль на верхней панели			9 136 094*
					

TopLine L. Ходовой профиль перед верхней панелью

Ходовой профиль TopLine L

- Монтаж перед верхней панелью
- Возможна нарезка в размер под заказ
- Материал: сталь

Длина, мм	Артикул	Кол-во
3000	9 131 055	1

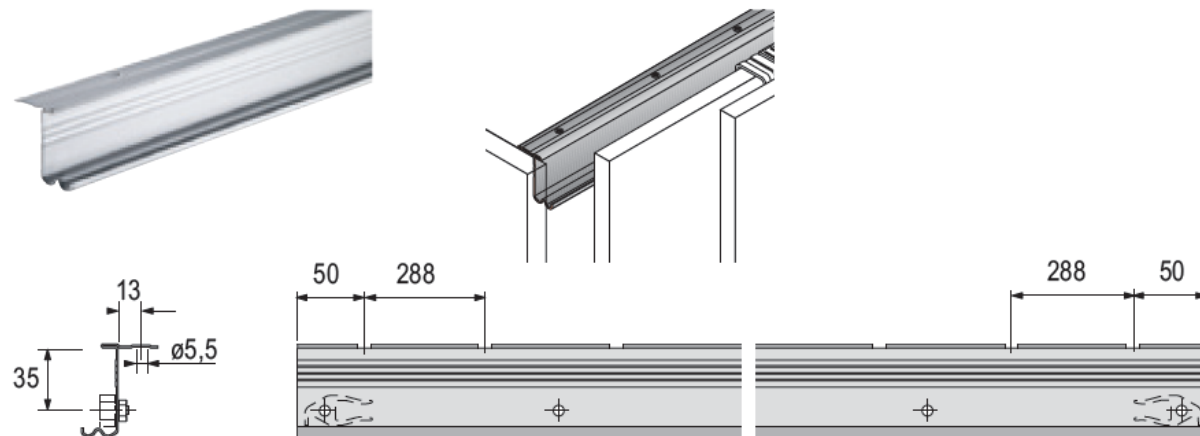

Ходовой профиль TopLine L

- Монтаж перед верхней панелью
- Возможна нарезка в размер под заказ
- Материал: алюминий серебристого цвета

Длина, мм	Артикул	Кол-во
3000	9 128 243	1

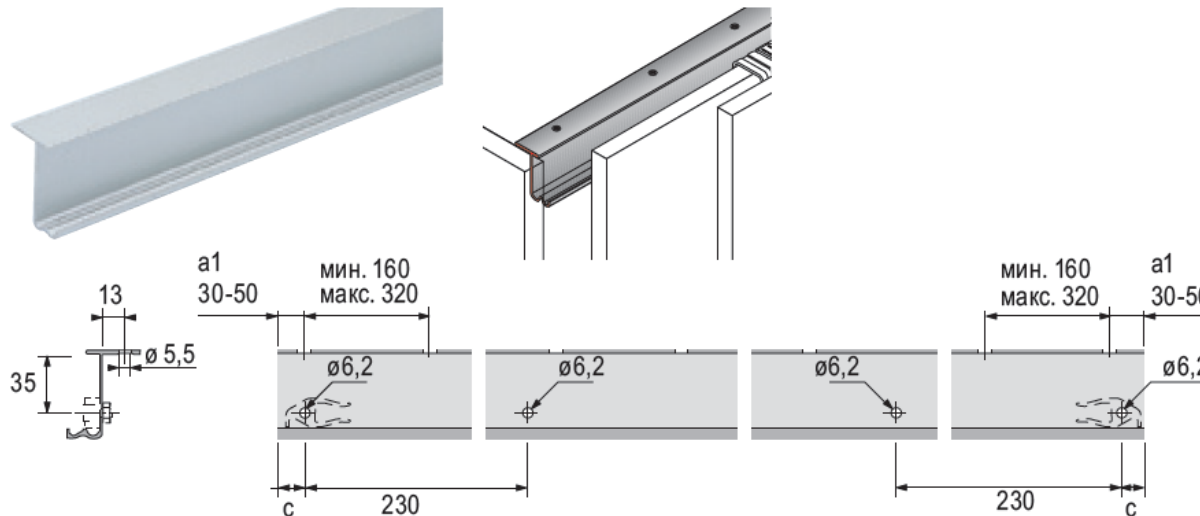

TopLine L. Ходовой профиль перед верхней панелью

Ходовой профиль TopLine L

- Монтаж перед верхней панелью
- С предустановленным адаптером для монтажа элементов демпфирования Silent System
- Профили соединяются встык с помощью углового соединителя

Состав комплекта:

1 ходовой профиль правый, длина 1500 или 2000 мм
алюминий анодированный

1 ходовой профиль левый, длина 1500 или 2000 мм
алюминий анодированный

1 соединительный уголок включая крепежные винты, сталь оцинкованная

2 держателя для ходового профиля, пластмасса серого цвета



Длина, мм	Артикул	Кол-во
2 x 1500	0 040 565*	1
2 x 2000	0 040 567*	1

TopLine L. Ходовой профиль над верхней панелью

Ходовой профиль TopLine L

- Монтаж на верхней панели
- Алюминий серебристого цвета

Длина	Артикул	Кол-во
3000	9 080 208*	1

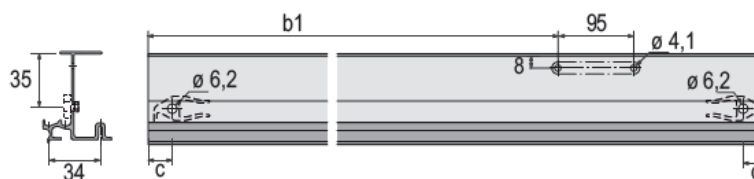
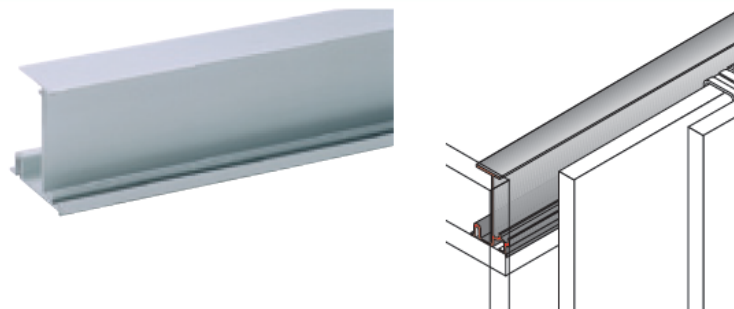



TopLine L. Направляющий профиль перед нижней панелью

Направляющий профиль STB 15

- Профиль расположен на нижней панели
- Возможна нарезка в размер под заказ
- Алюминий

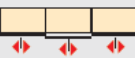

Артикул				Кол-во
9 133 622	1 шт.	1 шт.	1 шт.	3000

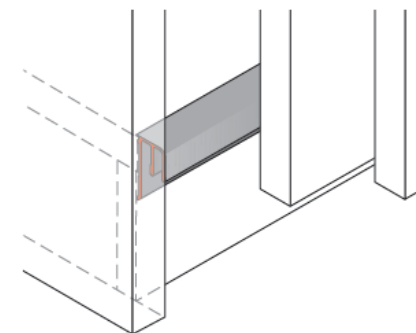
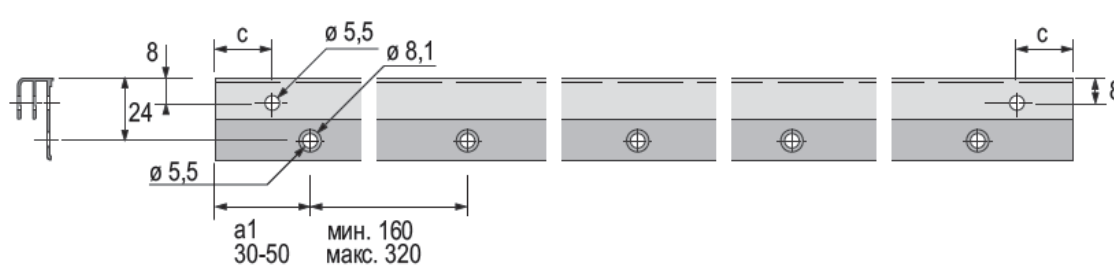

Для деревянной двери

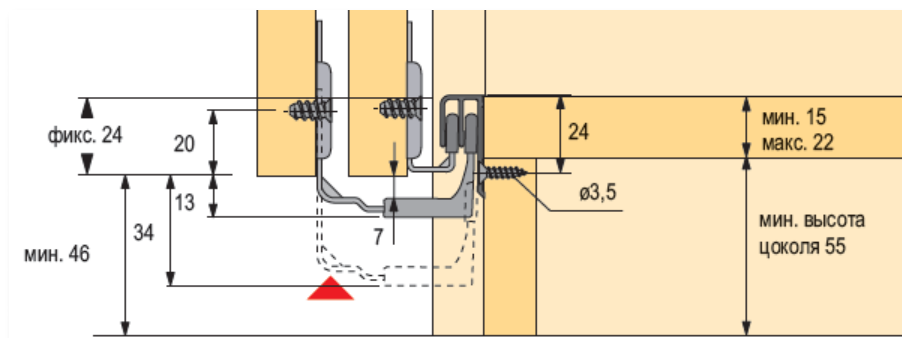

Для алюминиевой рамки

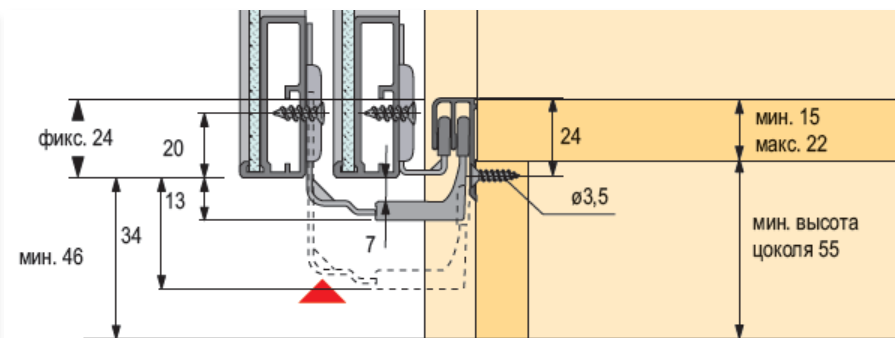



TopLine L. Направляющий профиль под нижней панелью

Направляющий профиль STB 11

- Профиль расположен под нижней панелью
- Возможна нарезка в размер под заказ
- Алюминий

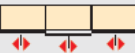

Артикул				Кол-во
9 133 621	1 шт.	1 шт.	1 шт.	3000

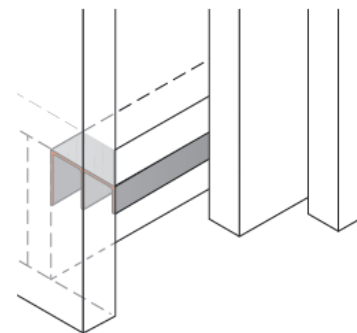
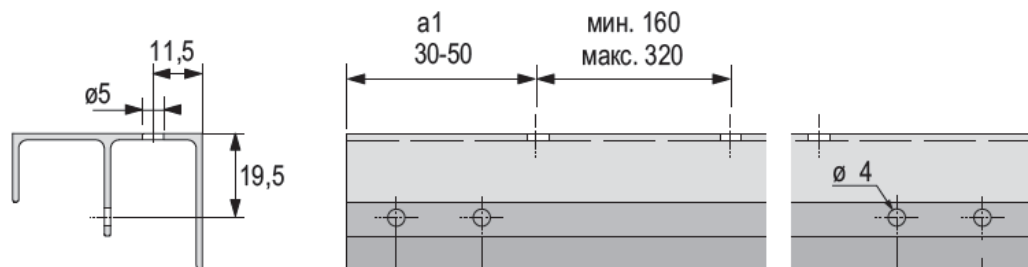

Для деревянной двери

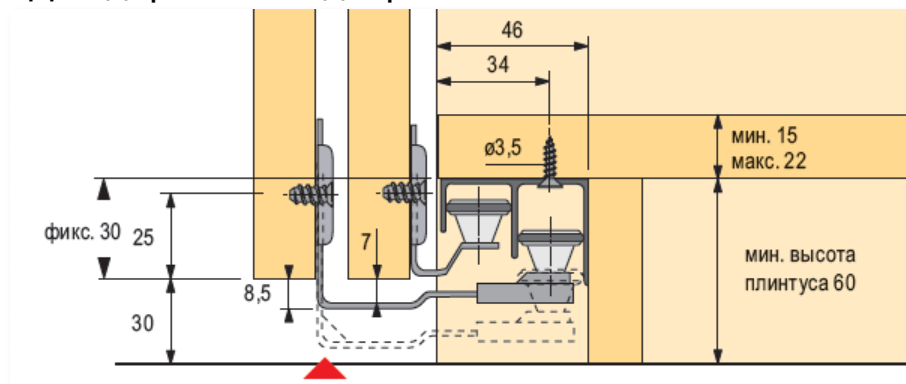

Для алюминиевой рамки

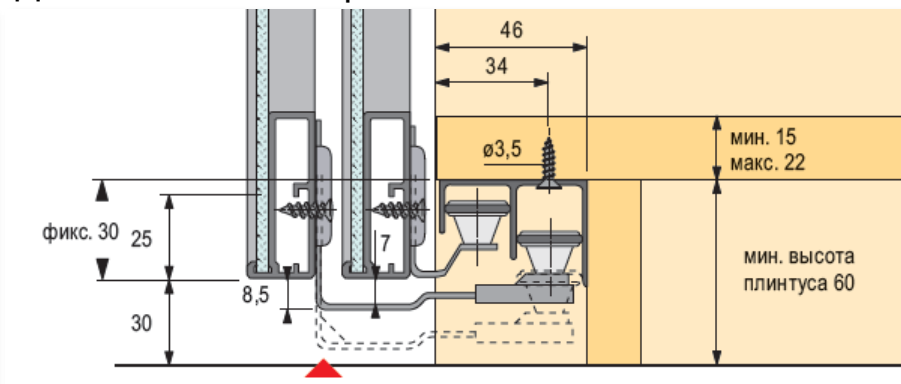

TopLine L. Профили для дверей и шкафов

Принцип работы

Концевой профиль подходит для использования в конструкциях шкафа с навесными и раздвижными дверями

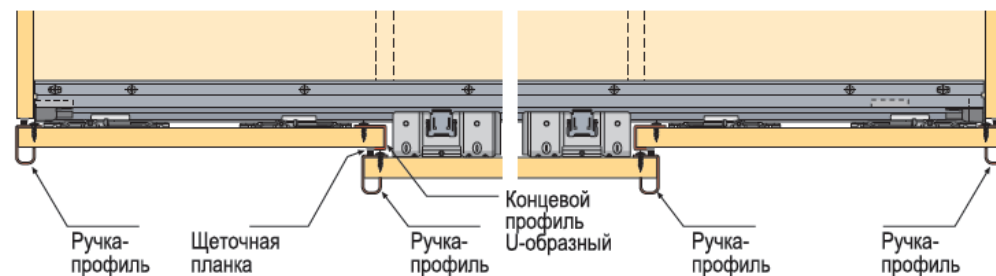
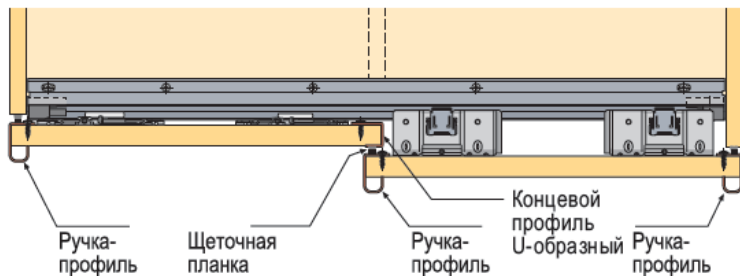

TopLine L. Профили для дверей и шкафов

Ручка-профиль

- Для дверей толщиной 15—16 мм
- Возможна нарезка в размер под заказ
- Материал: сталь серебристого цвета (защитная пленка)
- Длина: 2500 мм

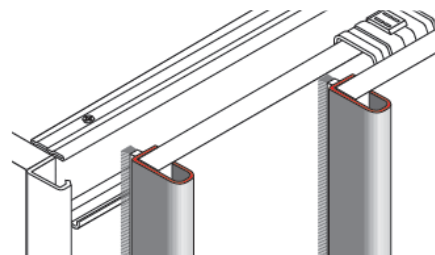
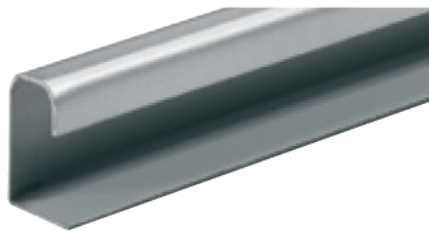

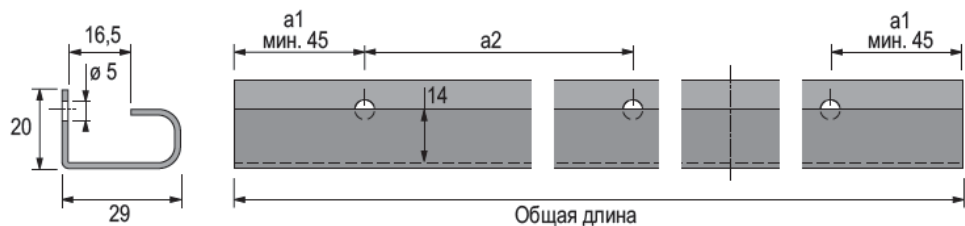

Артикул		
9 116 323	3 шт.	4 шт.



Ручка-профиль

- Для дверей толщиной 18—19 мм
- Возможна нарезка в размер под заказ
- Материал: сталь серебристого цвета (защитная пленка)
- Длина: 2500 мм

Артикул		
9 131 056	3 шт.	4 шт.

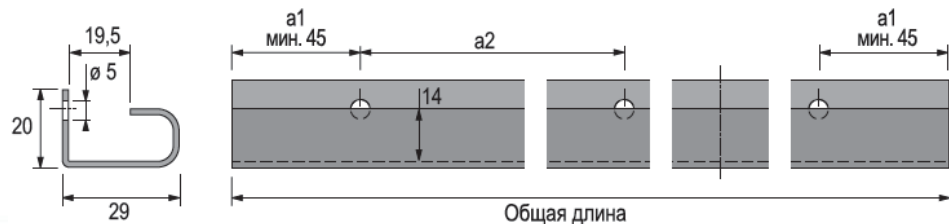



TopLine L. Профили для дверей и шкафов

U-образный концевой профиль двери

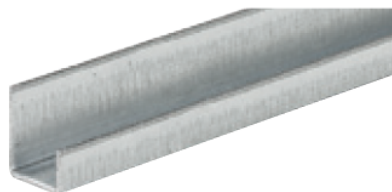
- Для дверей толщиной 15—16 мм
- Возможна нарезка в размер под заказ
- Материал: сталь серебристого цвета (защитная пленка)
- Длина: 2500 мм



Артикул		
9 137 048	1 шт.	2 шт.

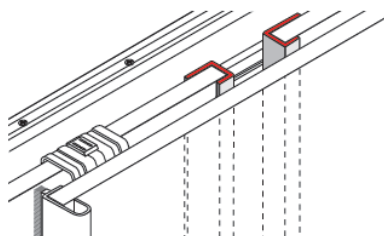
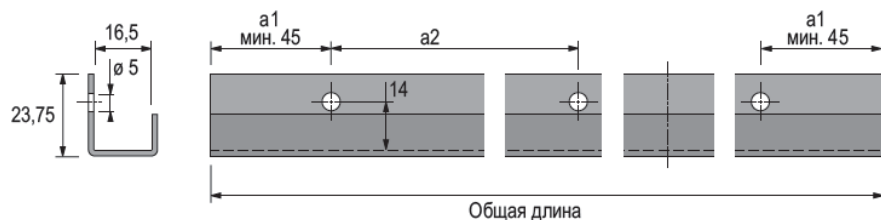

U-образный концевой профиль двери

- Для дверей толщиной 18—19 мм

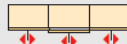
Артикул		
9 131 039	1 шт.	2 шт.

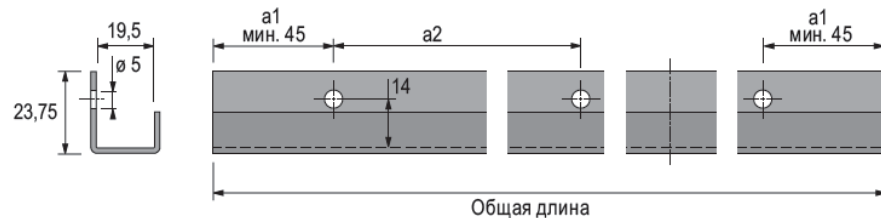

TopLine L. Профили для дверей и шкафов

Щеточная планка

- Самоклеящаяся
- Возможна нарезка в размер под заказ
- Для пыленепроницаемого уплотнения
- Длина: 600 м/п



Артикул

9 110 920

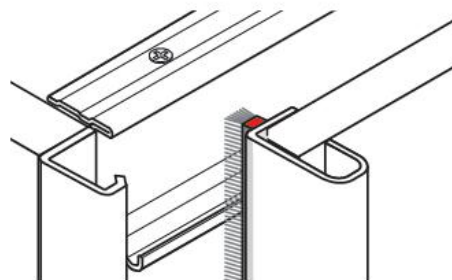

Соединительная планка

- Для соединения сегментов двери

Артикул

9 110 132

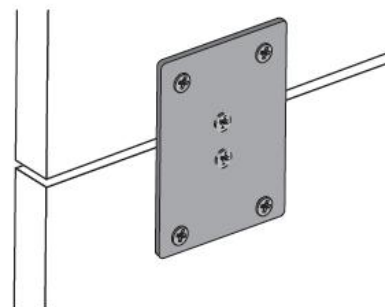

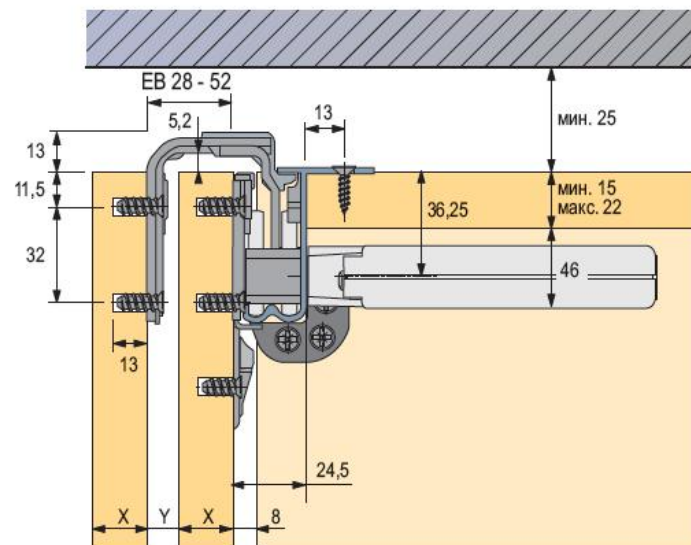

TopLine L. Системы демпфирования Silent System

Silent System Flexible 80



Комплект Silent System Flexible 80, без адаптера

Артикул			Кол-во
0 046 655*	1 шт.	1 шт.	1

TopLine L. Системы демпфирования Silent System

Silent System Flexible 50



Комплект Silent System Flexible 50, для монтажной ширины 28 / 31 / 34 / 37

- Содержит новый активатор

Артикул			Кол-во
9 119 802	1 шт.	—	1
9 119 803	—	1 шт.	1

Комплект Silent System Flexible 50, для монтажной ширины 52

- Содержит новый активатор

Артикул			Кол-во
9 125 511*	1 шт.	—	1
9 119 803	—	1 шт.	1

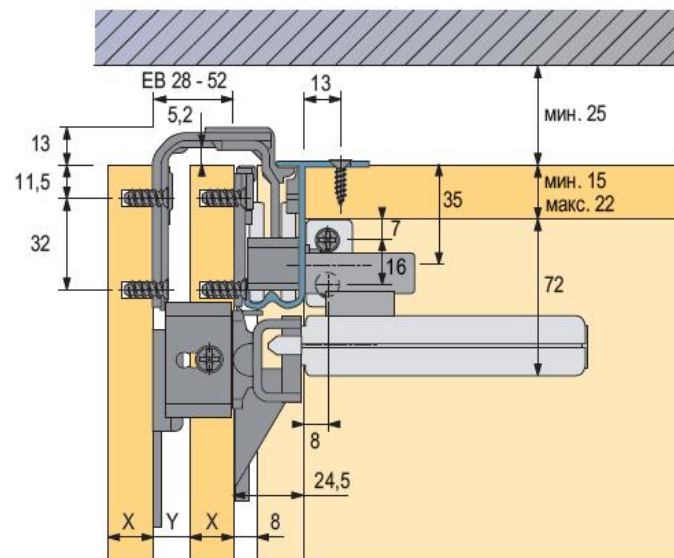

TopLine L

Технические характеристики

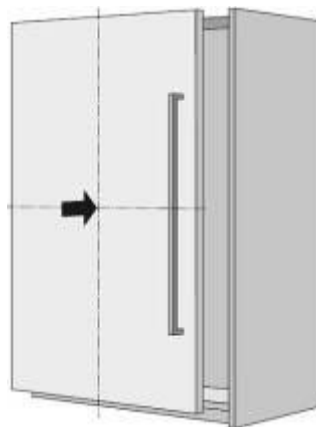
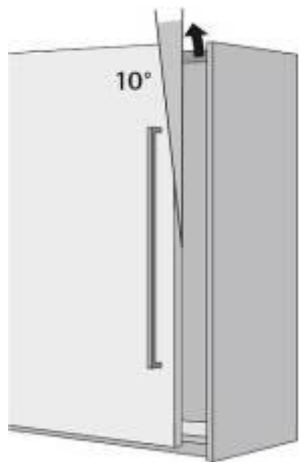
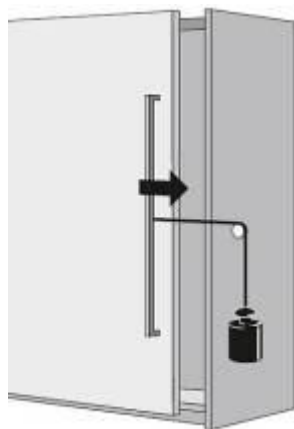
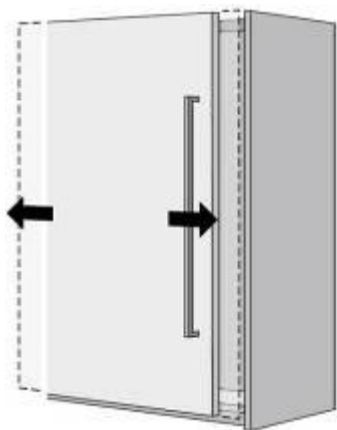

**Стандарты качества,
удовлетворяющие любые
требования**

Системы раздвижных дверей
TopLine L постоянно подвергаются
контролю качества:

- **Тест на открывание**
более 40,000 циклов открывания
- **Тест на закрывание**
с дополнительной нагрузкой 4 кг
- **Тест на самопроизвольный
демонтаж**
нагрузка 250 Н
- **Тест на горизонтальную
устойчивость**
нагрузка 250 Н

Наш продукт, ваши преимущества

Улучшенный **комфорт**:
Плавное закрывание и открывание

- Легкое и плавное качение
- Двухстороннее демпфирование средней двери



Простой монтаж: Навесить дверь на ходовой профиль и защелкнуть нижние ходовые элементы

- Быстрый монтаж
- Экономия времени и средств



Точная и простая **регулировка**, даже уже установленных дверей

- Меньше усилий и времени
- Идеальное позиционирование двери
- Просто и надежно



Свобода дизайна за счет идентичности компонентов для рамных и сплошных дверей

- Привлекательные возможности для дизайна
- Меньше деталей - легче работать



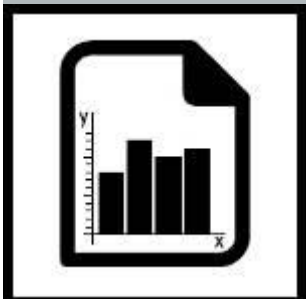

Технические характеристики

- 2-дорожечная система раздвижных дверей с верхним ходовым профилем
- Накладная конструкция дверей
- Вес двери до 50 кг
- Высота двери до 2600 мм
- Ширина двери от 700 до 1500 мм
- Толщина двери 16 мм – 40 мм
- Регулировка двери ± 3 мм
- Усиленная защита от коррозии
- Открывание с ограничения хода и без него
- Направляющие элементы быстрого монтажа
- Демпфирование на открывание, закрывание
- Тестирована по DIN EN15706, уровень 3

Спасибо за внимание!

