

Sensys

Идеальная амортизация и безупречный дизайн

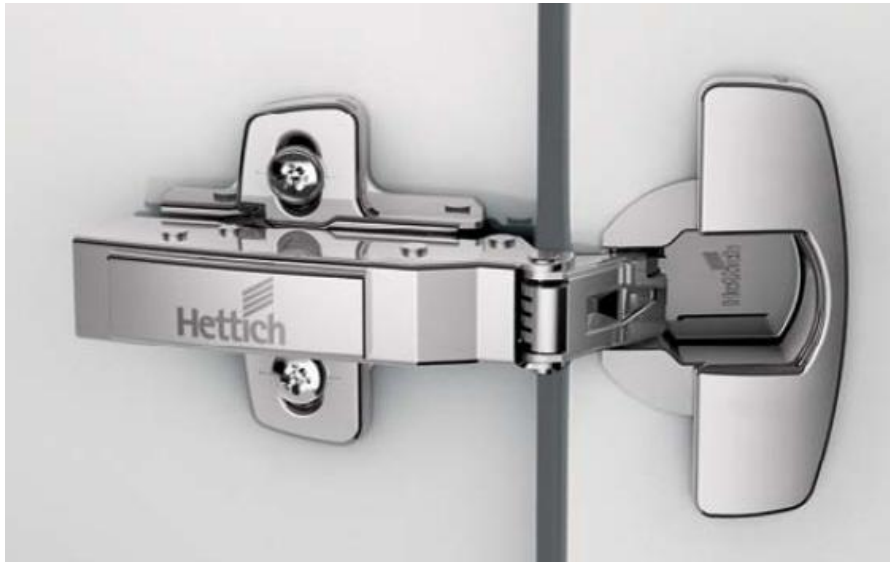

Преимущества во всём

- Новый исключительный дизайн петли и монтажной планки
- Наибольший угол захвата пружины
- Высокая надежность петли в самых различных условиях эксплуатации
- Новое качество демпфирования для петель. Демпфирование стало еще лучше и более финансово эффективным.





Первоклассный дизайн

- Элегантный контур петли и монтажной планки.
- Опционально все видимые винты могут быть скрыты за декоративные заглушки.
- Логотип компании на декоративных заглушках (по запросу)
- Благодаря петлям Sensys мебель приобретает современный и стильный вид.



2009



2014



reddot design award
winner 2008



reddot award 2014
winner



Превосходный дизайн

- Идеальное сочетание передового промышленного дизайна и современных технологий создает продукт, удовлетворяющий самым изысканным требованиям производителей мебели.
- Характерные черты дизайна Sensys и у новых петель: петли для толстых створок и петли с широким углом открывания

Sensys Автоматическое закрывание с 35°



Особо плавное закрывание створок

- Максимальный угол захвата внутренней пружины обеспечивает максимальный угол автоматического закрывания
- Гарантированный захват створки и доведение по полного закрывания.
- Качественное закрывание, которое соответствует мебели премиум класса



Надежное закрывание дверей

- Sensys задала новое качество демпфирования
- Высокое качество демпфирования как больших тяжелых створок, так и маленьких легких. Гарантированное закрывание любой створки.



Не видимый Silent System

- Silent System полностью встроен в плечо петли.
- Нет видимых частей демпфера. Гармоничный дизайн.
- Скрытый демпфер - детали демпфера защищены от повреждения.

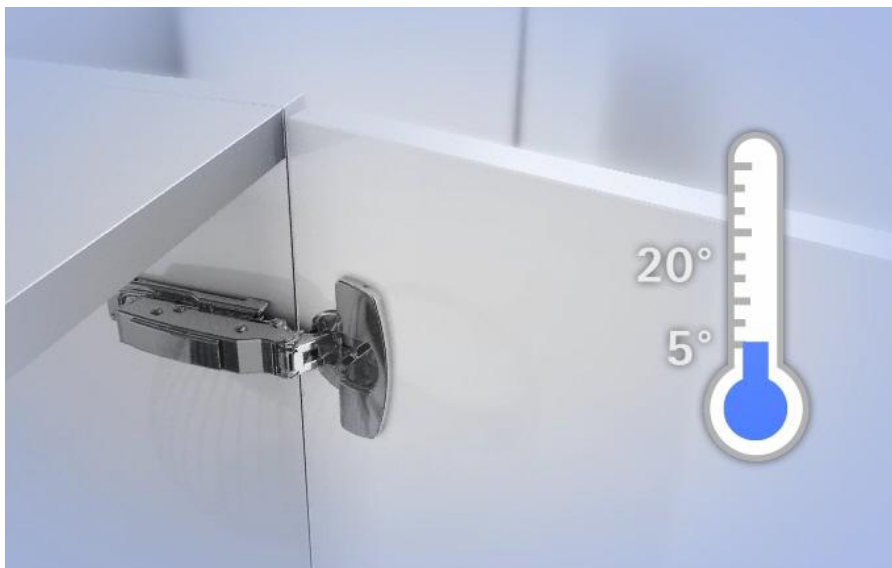
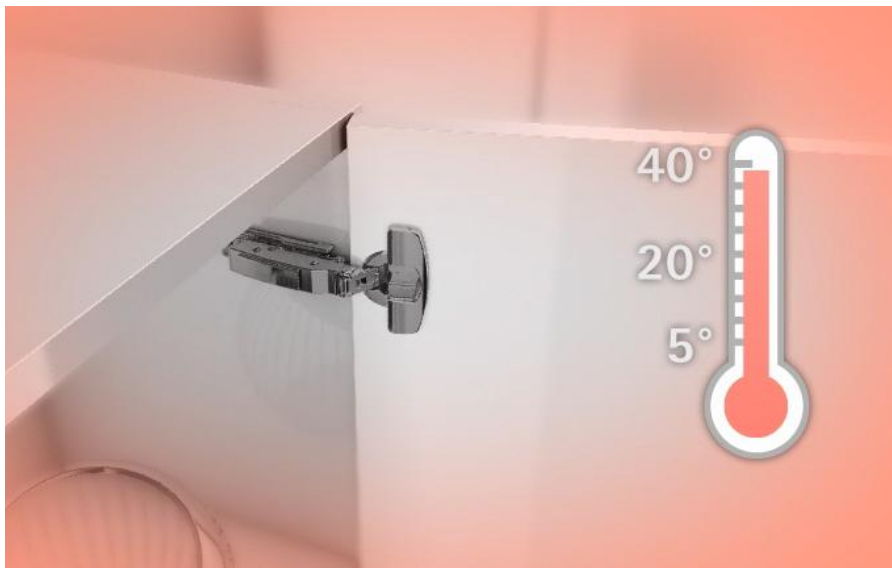

Надежная работа при любой погоде

- Стабильная работа в широком температурном диапазоне от +5 до +40 °С
- Створка всегда закрывается, не зависимо от окружающей температуры.
- При высокой температуре створка не хлопает, а при низкой гарантированно закрывается.



Sensys 8645i
 ▶ Для дверей толщиной до 22 мм
 ▶ Угол открывания 110°

34 - 35



Sensys 8631i
 ▶ Для дверей толщиной до 32 мм
 ▶ Угол открывания 95°

36 - 38



Sensys 8639i W30
 ▶ Угол корпуса 30°
 ▶ Угол открывания 95°

40 - 41



Sensys 8639i W45
 ▶ Угол корпуса 45°
 ▶ Угол открывания 95°

42 - 43



Sensys 8639i W90
 ▶ Угол корпуса 90°
 ▶ Угол открывания 95°

44 - 45



Sensys 8638i
 ▶ Для рамных дверей из алюминия толщиной 19 мм
 ▶ Угол открывания 95°

46 - 47



Sensys 8657i
 ▶ Для дверей толщиной до 32 мм
 ▶ Угол открывания 165°

48 - 49



Intemat 8630 в чашке в отделе Sensys
 ▶ Для угловых шкафов со складными дверьми
 ▶ Угол открывания 50° / 85°

50 - 51



Монтажные планки System 8096
 ▶ Для Sensys и Intemat

52 - 54



Принадлежности

55 - 57

Широкий ассортимент

- Sensys 8645i - прямые петли
- Sensys 8639i - угловые петли с положительным с углом корпуса (30,45,90°)
- Sensys 8638i – прямая петля для рамочных фасадов
- Sensys 8657i - прямая петля с широким углом открывания
- Sensys 8631i - прямая петля для толстых и профильных дверей



Петля Sensys 8631i

- Sensys 8631i – прямая петля для профильных дверей.
- Встроенный демпфер Silent System
- Для толщины дверей 15-32 мм
- Особая кинематика петли обеспечивает минимальную фугу
- Конструкция петли позволяет установить всего 2 петли на массивную створку размером 600x900x28 мм

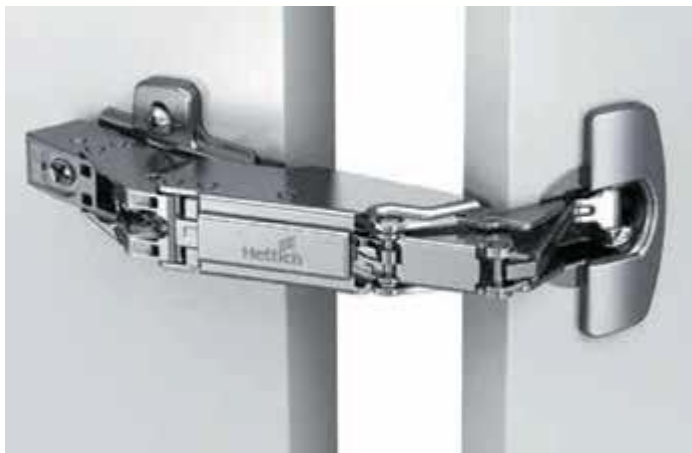

Петля Sensys 8657i

- Sensys 8657i – прямая петля с широким углом открывания.
- Встроенный демпфер Silent System
- Для толщины дверей 15-32 мм
- Регулировка угла открывания с от 105-165°
- Особая кинематика петли обеспечивает минимальную фугу даже при толщине створки 32 мм

Sensys Монтаж и регулировка



Простая установка петли с системой быстрого монтажа

- Скрытый механизм фиксации петли на монтажную планку.
- Удобный монтаж петли. Демонтаж также прост и безопасен.
- Быстрый монтаж петель Sensys позволяет значительно экономить время на монтаже.



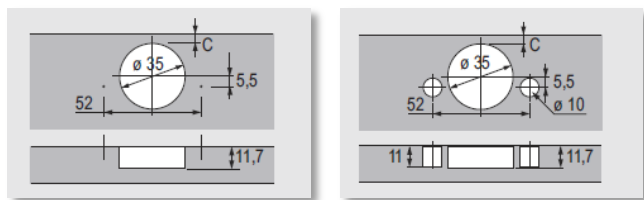
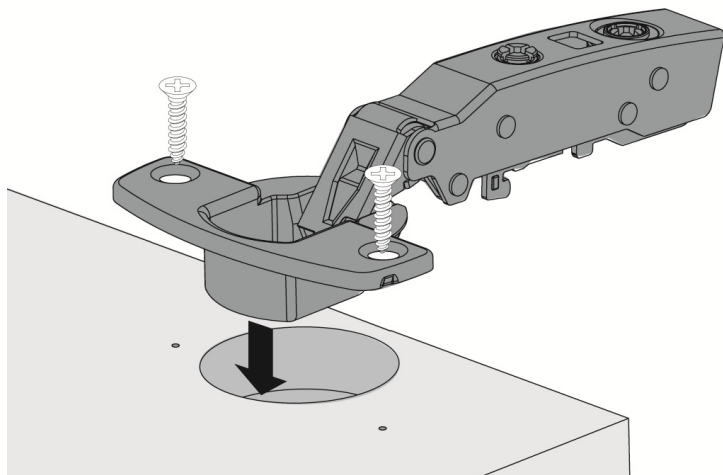

Механизация сборочных процессов

- Конструкция петли адаптирована под механизацию сборочных процессов.
- Уменьшение времени сборки.
- Резерв дополнительных доходов компании

T52

- Крепления чашки петли дизайн Sensys саморезами, винтами прямого крепления

T53

- Крепления чашки петли за счет предустановленных муфт

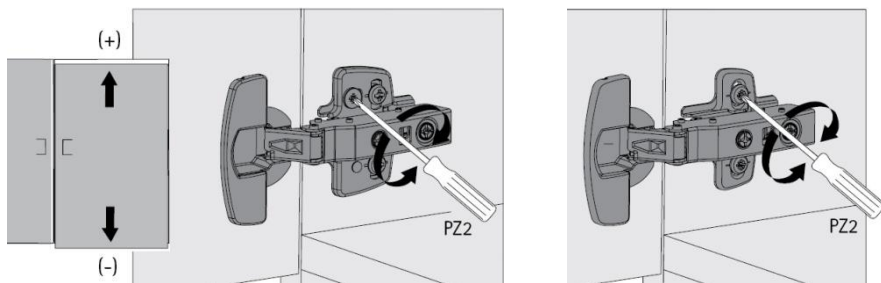
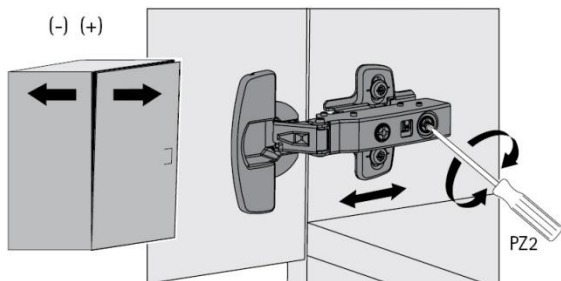
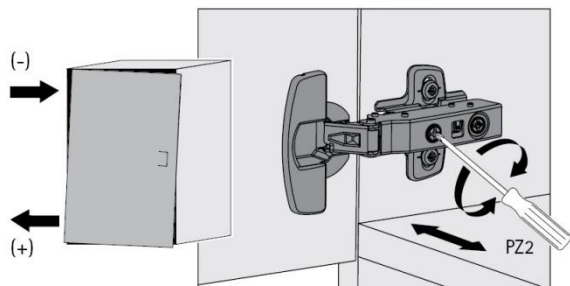

Простая регулировка в трёх направлениях

Регулировка наложения

- Диапазон +/- 2 мм

Регулировка глубины

- Диапазон +3 мм/-2 мм

Регулировка высоты

- Диапазон для монтажной планки с эксцентриком +/- 2 мм
- Диапазон для монтажной планки без эксцентрика +/- 3 мм



Крестообразные монтажные планки под прикручивание:

- Расстояние между отверстиями 32 мм
- Расстояние рядного сверления 37 мм/28 мм
- С эксцентриковой регулировкой
- С предустановленными евровинтами
- Hettich Direkt крестообразные монтажные планки для навески на среднюю стенку
- Линейные монтажные планки под прикручивание и под запрессовку

Sensys Практичная и удобная



- Продуманная кинематика петли – монтаж направляющих внутренних ящиков без дистанционных планок.
- Нет потери внутреннего пространства, возможность предложить покупателю внутренние организации

Спасибо за внимание

